

aiwa

RX01 powered by InstaChord

JA2-NSCRX01

ユーザーマニュアル



本製品の詳しい使い方は下記のWEBページを参照してください。

https://aiwa-digital.com/rx01_detail/

2-00221220

aiwa

RX01 powered by InstaChord

JA2-NSCRX01

ご使用の前に

本製品を正しくご使用していただくために、ご使用前にこの取扱説明書をよくお読みください。お読みになった後は大切に保管し、わからないことや不具合が生じたときにお役立てください。

※本書の内容を無断で転載や複写をしないでください。
※記載の外観および仕様は改良のため予告なく変更することがあります。
※本書記載の誤りなどについての補償はご容赦ください。
※当社では常に製品の品質改善を行っており、お客様のご購入時期によりましては同一製品の中にも多少の差があるものがございましてご了承ください。
※本書の内容につきましては、将来予告なしに変更することがあります。
※本書記載の社名および製品名は、各社の商標または登録商標です。

目次

はじめに	4	その他	28
セット内容	4	設定メニュー	28
ご使用前のおことわり	5	posボタン	29
安全上のご注意	6	トラブルシューティング	30
使用上のご注意	10	主な仕様	30
各部名称	11	アフターサービス	31
本体正面	11		
端子部	11		
充電する	12		
電源、音量	13		
画面表示	14		
演奏時の画面表示	14		
演奏する	15		
番号ラベルを貼る	15		
本製品の持ち方	15		
基本的な演奏方法	16		
複雑なコードを演奏する	17		
メジャーとマイナーを入れ替える	18		
すべてのコードを半音下げる	19		
キーを変更する	20		
演奏する曲のキーに合わせる	21		
演奏モード	22		
音色	23		
曲を弾いてみよう	24		
専用楽譜	25		
弾きたい楽譜をインターネットで探す	25		
コードの書かれた五線譜がある場合	26		
コード譜がある場合	27		
コード譜がない場合	27		

セット内容

本製品のパッケージ内には以下のセット内容が含まれます。ご確認ください。

※イラストと実際の形状は、変更になるなど、若干異なる場合があります。

■ 本体

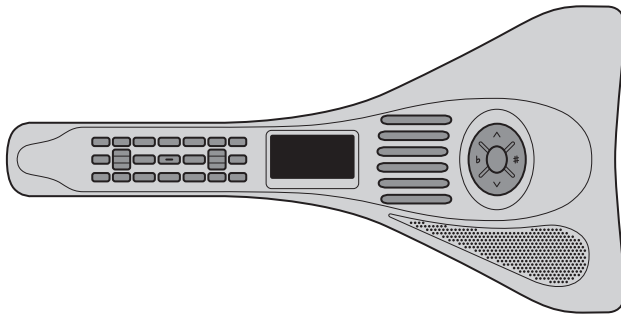

■ USBケーブル



■ AC電源アダプター

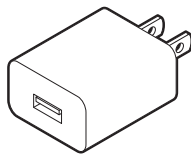

■ 番号ラベル

■ ユーザーマニュアル(本書)

■ スタートガイド(保証書添付)

ご使用前のおことわり

- お客様、または第三者が本製品のご使用を誤ったことによって生じた故障や不具合、またはそれらに基づく損害については、法令上の責任が認められる場合を除き、当社は一切その責任を負いません。あらかじめご了承ください。
- 停電や電力線上のノイズなどの外部要因、または天災や原因不明のネットワーク障害、そのほかの不可抗力によってお客様または第三者が受けられた損害(データの損失、そのほかの直接的、間接的な損害)、またはそれらによって生じた故障、もしくは不具合については、法令上の責任が認められる場合を除き、当社は一切その責任を負いません。あらかじめご了承ください。
- お客様または第三者が本製品の使い方を誤った場合や、静電気や電氣的ノイズの影響を受けた場合、または故障、修理の際は、記録内容が変化したり、消失したりする恐れがあります。
- 本製品のUSB type-C端子に、AC電源アダプターまたはUSBケーブルを接続した場合、自動的に電源が入る場合があります。このため、航空機内や病院など、使用を禁止された場所ではAC電源アダプターやUSBケーブルを接続しないよう、ご注意ください。
- お客様ご自身がインストールされたアプリのご使用は、自己責任でお願いいたします。

●本製品の詳しい使い方は下記のWEBページを参照してください。

https://aiwa-digital.com/rx01_detail/



次の警告表示は、注意事項を守らなかった場合に起こりうる事故の程度を表します。



警告

取り扱いを誤った場合、使用者が死亡または重傷(※1)を負うことが想定されるもの



注意

取り扱いを誤った場合、使用者が傷害(※2)を負うことが想定されるもの、または物的損害(※3)の発生が想定されるもの

※1: 重傷とは、失明やケガ、火傷(高温・低温)、感電、骨折、中毒などで後遺症が残るもの、および治療に入院や長期にわたる通院を要するものを指します。

※2: 傷害とは、治療に入院や長期にわたる通院を要さないケガや火傷、感電などを指します。

※3: 物的損害とは、家屋、家財、および家畜やペットなどにかかわる拡大損害を指します。

次の記号は、その注意事項の内容を表します。

<p>禁止 (してはいけないこと)</p> <p>禁止</p>	<p>水がかかる場所で使用したり、水にぬらしたりしてはいけないこと</p> <p>水ぬれ 禁止</p>	<p>ぬれた手でさわらないこと</p> <p>ぬれ手 禁止</p>
<p>分解しないこと</p> <p>分解禁止</p>	<p>指示を守ること (必ずしなければならないこと)</p> <p>指示</p>	<p>電源プラグを抜くこと</p> <p>電源プラグ を抜く</p>

警告



指示

- 下記の問題が発生した場合は、ただちにAC電源アダプターを外してください。そのまま使用すると、火災や感電などの原因となります。
 - ・使用中・充電中・保管時に、発煙・異臭・異音などが発生した場合
 - ・本製品内部に水や異物が入った場合
 - ・本製品を落とした場合
 - ・本製品が破損した場合
- コードが傷んだり、AC電源アダプターが異常に熱くなった場合は、ただちに本体の電源をオフにし、接続を外してください。そのまま使用すると、火災や感電などの原因となります。

上記の問題が発生した場合は、AC電源アダプターを取り外した後、サポートセンターにご連絡ください。



水ぬれ
禁止

- 本体内部に水が入ったり、ぬれたりしないようご注意ください。火災・感電の原因となります。
- 風呂場、シャワー室等では使用しないでください。感電や回路のショートなどによる火災や故障の原因となります。



禁止

- 本体内部に異物を入れたり、端子部に接触させたりしないでください。金属類や紙などの燃えやすい物が内部に入ったり、端子部に接触したりした場合、火災や感電などの原因となります。特にお子様のいるご家庭ではご注意ください。

警告



ぬれ手
禁止

○ぬれた手でAC電源アダプターを抜き差ししないでください。感電の原因となります。



分解禁止

○修理、改造、分解をしないでください。火災や感電の原因となります。



禁止

○テーブルクロスやカーテンなどを掛けないでください。じゅうたんやふとんの上に置かないでください。



禁止

○自動車やバイク、自転車などの運転中や歩行中は本製品を使用しないでください。交通事故の原因となります。



禁止

○本製品を火中や水中に投入したり、加熱したりしないでください。内蔵充電機の液漏れ、発熱、発火、破裂により、大ケガや火災の原因になります。



禁止

○梱包で使用しているビニール袋は乳幼児の手の届く所に置かないでください。鼻や口をふさいで窒息するなど、ケガの原因となることがあります。



禁止

○落としたり、投げたりして衝撃を与えないでください。本製品の故障の原因となるおそれがあります。



禁止

○ぐらつく台の上や傾いた所など、不安定な場所や振動のある場所に置かないでください。本体が落下してケガの原因となります。



指示

○充電機の液漏れや、変色、変形その他の異常があった場合は、ただちに使用を中止してください。充電機から漏れた液体が皮膚や服についた場合は、ただちに水で洗浄してください。万一、液体が目に入ってしまった場合には、ただちに大量の水で洗浄し、医師に相談してください。

○充電機の充電が所定充電時間を超えても完了しない場合は、充電を中止してください。



禁止

○ディスプレイが破損し、液漏れした場合には、顔や手などの皮膚につけないでください。失明や皮膚に傷害を起こす原因となります。液晶が目や口に入った場合には、ただちにきれいな水で洗い流し、医師の診断を受けてください。また、皮膚や衣類に付着した場合は、ただちにアルコールなどで拭き取り、石鹸で水洗いしてください。



禁止

○下記の場所で充電・使用・放置しないでください。本製品の故障、感電、火災などの原因となります。また、部品の劣化や破損の原因となります。

- ・直射日光の当たる場所、ストーブのそば、炎天下の車内など、温度の高い場所
- ・高温多湿の環境、油煙、ほこりの多い場所
- ・押し入れや箱の中など、風通しの悪い場所

⚠ 注意



指示

○心臓の弱い方は、音量の設定に注意してください。大音量設定は心臓に悪影響を及ぼす原因となる可能性があります。



禁止

○本製品の上に物を載せたり、本来の目的以外に使用したりしないでください。ケガや故障の原因になります。



禁止

○本製品に磁気を帯びたものを近づけないでください。強い磁気を近づけると誤作動の原因となります。また、磁気カードなどを本製品に近づけないでください。キャッシュカード、クレジットカード、テレホンカード、フロッピーディスクなどの磁気データが消えてしまうことがあります。



指示

○他の電気機器に隣接して設置した場合、お互いに悪影響を及ぼすことがあります。特に、近くにテレビやラジオなどの機器がある場合、雑音が入ることがあります。その場合は他の電気機器からできるだけ離してください。



禁止

○殺虫剤や揮発性のものをかけないでください。また、ゴムやビニール製品などを長時間接触させないでください。変色したり、塗装がはげたりするなどの原因となります。



禁止

○本体を金属などでこすったり引っかいたりしないでください。傷つくことがあり故障や破損の原因となります。



指示

○本製品を長時間使用する場合、特に高温環境では熱くなることがありますので注意してください。長時間肌に触れたまま使用していると、低温やけどの原因となることがあります。



電源プラグを抜く

○旅行などで長期間ご使用にならない場合は、安全のためAC電源アダプターをコンセントから抜いてください。万一故障してしまった場合、火災の原因となることがあります。



指示

○本製品を使用しているときに身体に疲労感、痛みなどを感じたときは、ただちに使用を中止してください。使用を中止しても疲労感、痛みなどが続く場合は、医師の診断を受けてください。
○お使いになる方によっては、ごくまれに、強い光の刺激を受けたり、点滅を繰り返す画面を見たりした際に、一時的に筋肉のけいれんや意識の喪失などの症状を起こす場合があります。このような経験のある方は、本製品を使用される前に必ず医師と相談してください。また本製品を使用しているときにこのような症状が起きたときは、ただちに使用を中止して医師の診断を受けてください。

注意



指示

- AC電源アダプターや、USBケーブルを抜き差しするときは、金属製のストラップなどの金属類を接触させないでください。火災や感電の原因となります。
- AC電源アダプターや、USBケーブルを抜くときは、ケーブルを無理に引っ張らないでください。ケーブルが傷つき、火災や感電の原因となります。
- 電源プラグが傷んでいたり、コンセントの差し込みがゆるいときは使用しないでください。火災や感電の原因となります。
- 電源プラグや端子に付いたほこりは、乾いた布で拭きとってください。火災や感電の原因となります。
- お手入れのときや長期間使用しないときは、AC電源アダプターを抜いてください。火災や感電の原因となります。
- 端子がうまく差し込めないときは、端子の形や向きを確認してから差し込んでください。無理に差し込むと故障や破損の原因となります。
- USBケーブルは、パソコンのUSB端子に直接接続してください。市販のUSBハブなどを使って接続すると、正しく動作しない原因となります。
- AC電源アダプターや、USBケーブルを接続して本製品をご利用になる場合は、端子部に負荷をかけないように注意してください。
- 水などの液体が入った場合は、ただちにAC電源アダプターをコンセントから抜いてください。火災や感電の原因となります。
- AC電源アダプターは家庭用交流100Vのコンセントに接続してください。交流100V以外を使用すると、火災や感電の原因となります。
- 電源プラグは、根元まで確実に差し込んでください。差し込みが不完全ですと、ほこりが付着して火災や感電の原因となります。
- AC電源アダプターおよびUSBケーブルを使用して充電する場合は、長時間本製品に接続しないでください。長時間の接続に起因する不具合は保証対象外となる場合があります。

お手入れについて

- 本体の汚れは柔らかい布で軽く拭き取ってください。
- 汚れがひどい場合は、布を水で薄めた中性洗剤に浸し、よく絞ってから拭き取り、乾いた布で仕上げてください。ベンジンやシンナーは絶対使用しないでください。変色したり、塗装がはげたりするなどの原因となります。
- 化学ぞうきんをご使用の際は、その注意書にしたがってください。

結露(つゆつき)について

- 結露が発生した状態で本製品を使用すると、故障の原因となる場合があります。結露は以下の状況で発生する場合があります。
 - ・寒い場所から急に暖かい場所へ本製品を持ち込んだ時
 - ・暖房をつけ始めた場所や、エアコンなどの冷風が直接あたる場所で使用した時
 - ・冷房がついた部屋、車内などから急に温度、湿度の高いところに移動して使用した時
 - ・湿気の多い場所で使用した時
- 結露が発生した場合は本製品をすぐに使用しないでください。本製品を2～3時間程度室温で放置し、付着した水滴がとれるまでお待ちください。

廃棄について

- 箱や緩衝材
パッケージの分別方法は地域によって異なります。お住いの市町村の指示に従って分別排出をしてください。識別マークは外箱に表示されています。
- 製品
本製品に内蔵されているリチウムイオン電池はリサイクルできます。使用しなくなった製品は、一般のごみと一緒に廃棄せず、付属品も含めてお住いの地域の自治体の条例または規則に従って処分してください。



Li-ion

各部名称

本体正面

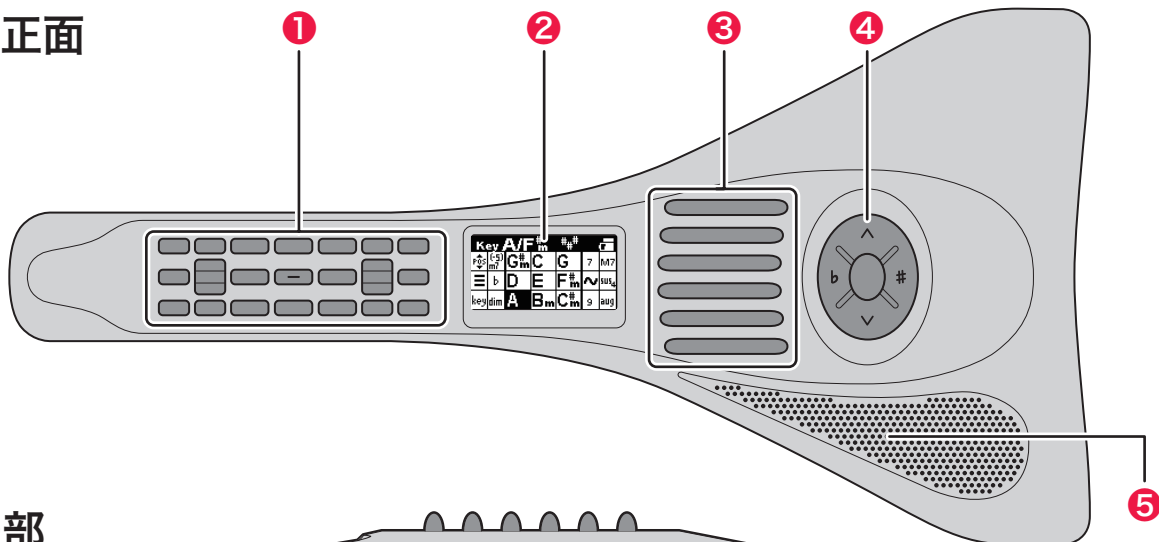

端子部

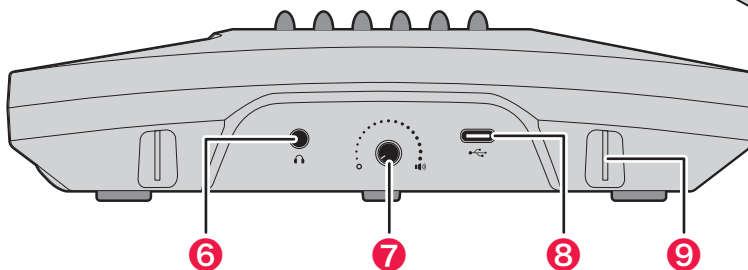

① 操作ボタン

ディスプレイに表示されたコード等を押して演奏します。演奏方法の詳細は16～19ページを参照してください。

② ディスプレイ

本製品の情報や操作ボタンに割り当てられた機能が表示されます。詳細は14ページを参照してください。

③ パッド

パッドをはじいたり、たたいたりするとスピーカーから音が出ます。演奏方法の詳細は16～19ページを参照してください。

④ 十字キー

キーの調整や音色の選択等に使用します。詳細は20～23ページを参照してください。

⑤ スピーカー

演奏した音が出力されます。

⑥ イヤホン端子

3.5mmピンジャック端子です。市販のイヤフォンを接続できます。イヤフォン接続時はスピーカーからは音は出力されません。

⑦ 電源・音量ダイヤル

本製品の電源オン/オフや音量の調整を行います。詳細は13ページを参照してください。

⑧ USB type-Cポート

付属のUSBケーブルを使用して充電できます。また、本製品をアップデートする際にも使用します。

⑨ ストラップホール

市販のカメラ用ストラップなどを取り付けることができます。本製品をギターのように肩に下げてお使いいただけます。ストラップホールは3箇所あります。お好みでご使用ください。

充電する

付属のUSBケーブルを本体に接続し、付属のAC電源アダプターに接続して家庭用電源コンセントに挿し込んで充電するか、パソコンのUSB端子に接続して充電します。

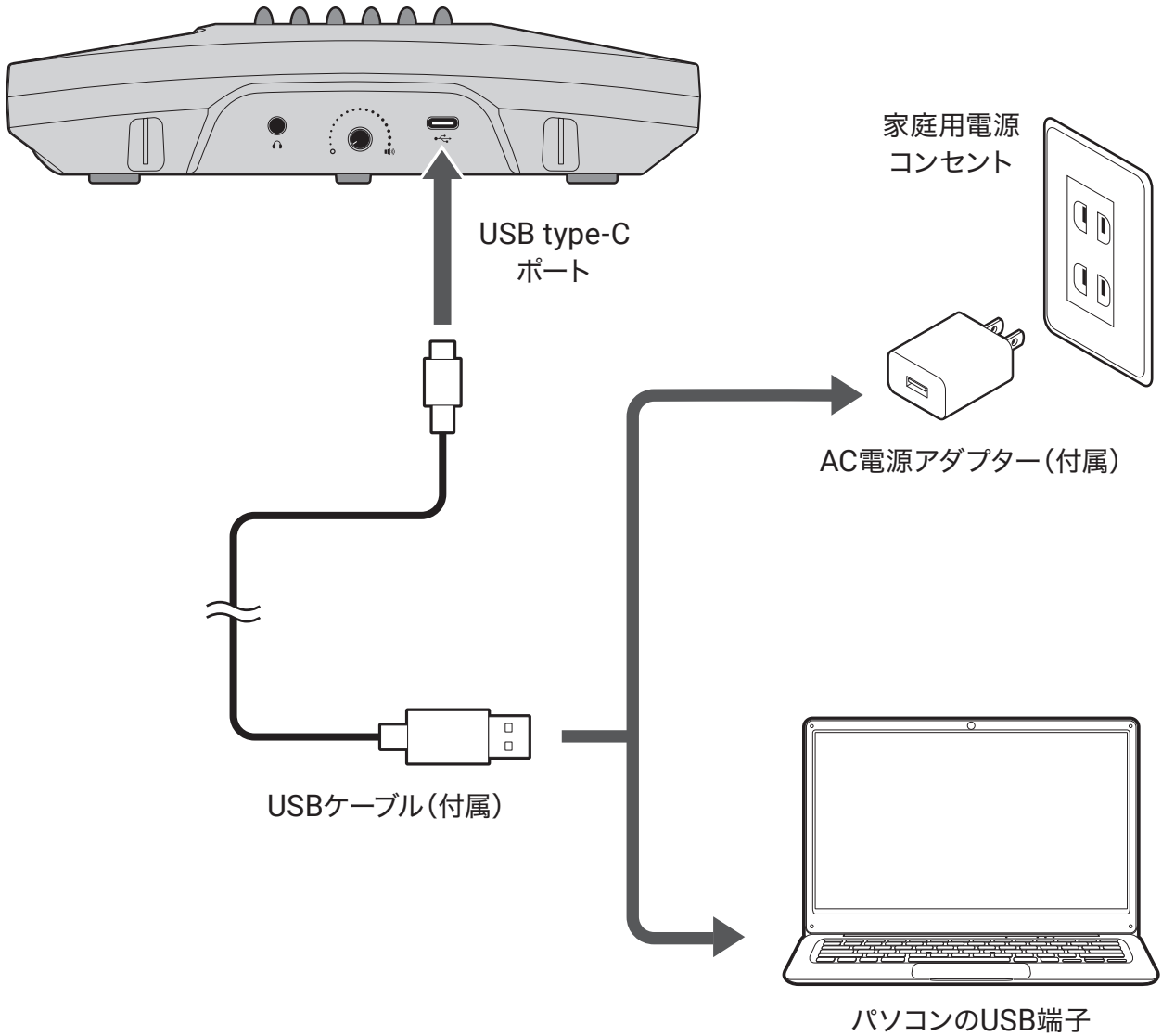

●充電中はディスプレイに下図のように表示されます。



充電中

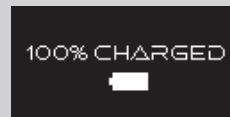

満充電時

電源、音量

電源・音量ダイヤルを時計回りに回すと電源がオンになります。

さらに右に回すと音量が大きくなります。

電源・音量ダイヤルを反時計回りにいっぱいまで回すと電源がオフになります。

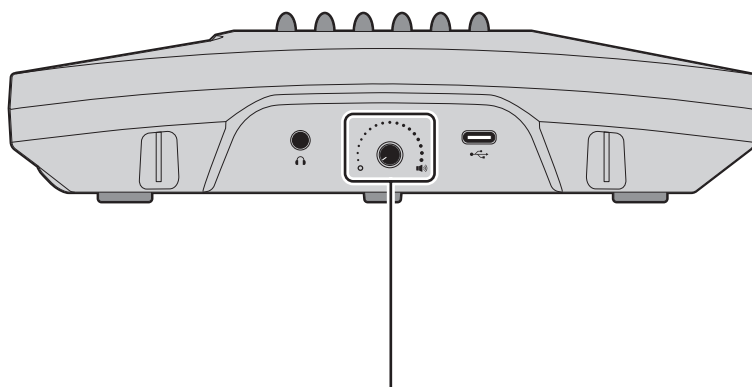

電源・音量ダイヤル



電源がオフの状態です。



時計回りに回すと電源がオンになります。
左右に回して音量を調整します。

画面表示

演奏時の画面表示

現在のキーと調号や音色が表示されます。

音量



電池残量

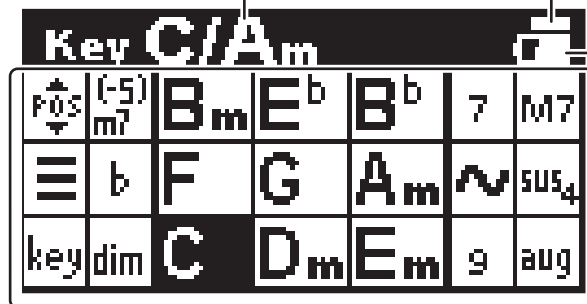

操作ボタンに割り当てられた機能が表示されます。
上の画面の場合、下図のように操作ボタンに機能が割り当てられます。

設定メニューを表示します。詳細は28ページを参照してください。

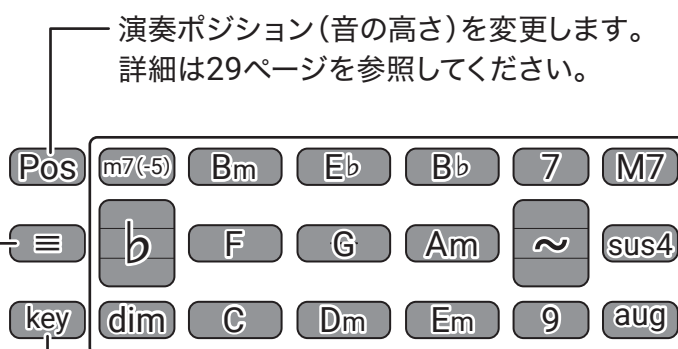

キーを変更します。詳細は20ページを参照してください。

ボタンを押してコードを演奏します。詳細は16~19ページを参照してください。

●本製品の画面はタッチパネルではありません。

演奏する

番号ラベルを貼る

本製品の楽譜はコード記号を度数(数字)で示しています。付属のラベルを貼ると、ボタンに割り当てられたコード記号の数字がわかりやすくなります。お好みでお貼りください。

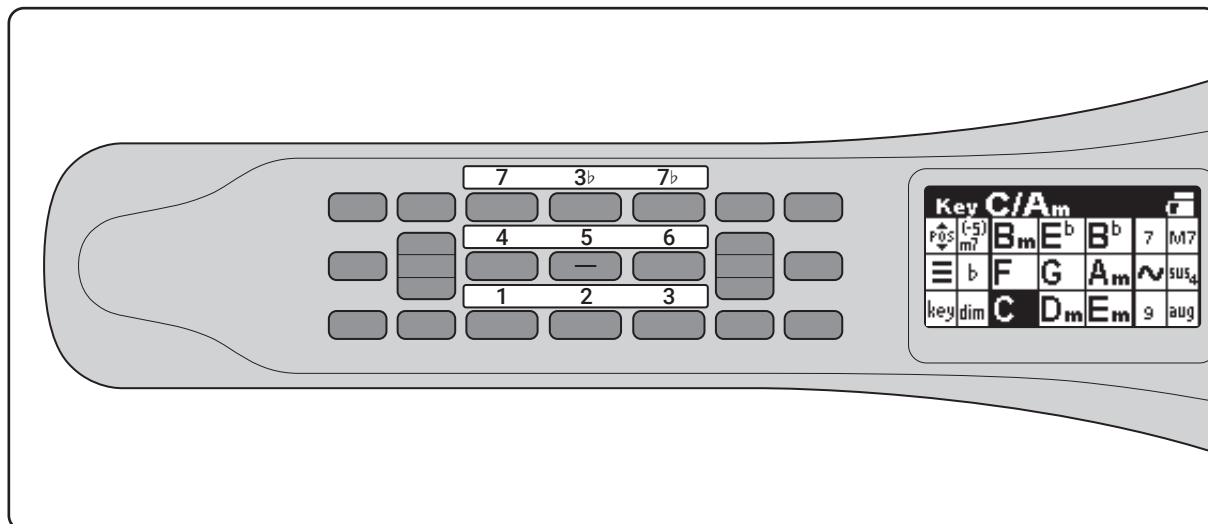

本製品の持ち方

本製品はギターのように手でホールドして演奏したり、机などに置いたまま演奏できます。

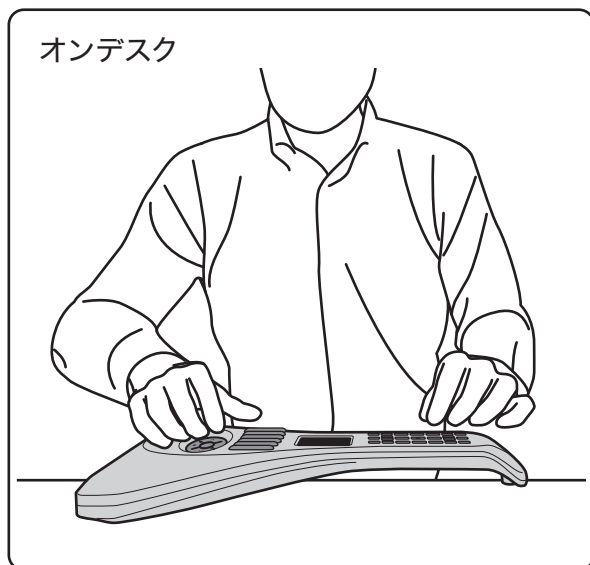

演奏する

基本的な演奏方法

コード記号が割り当てられたボタンを押さえながら、パッドをはじいて演奏します。

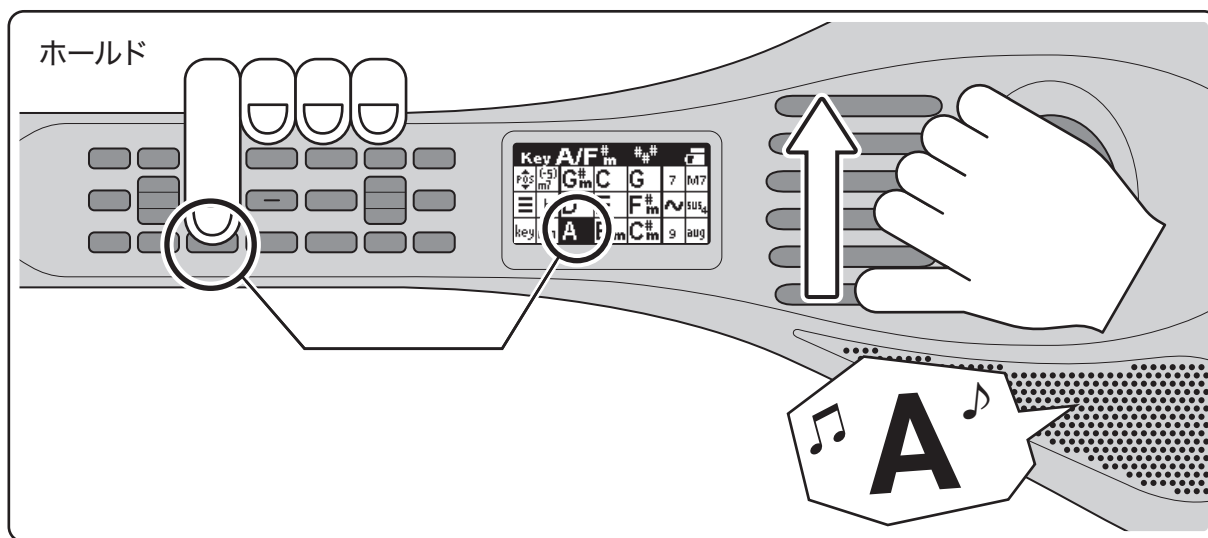
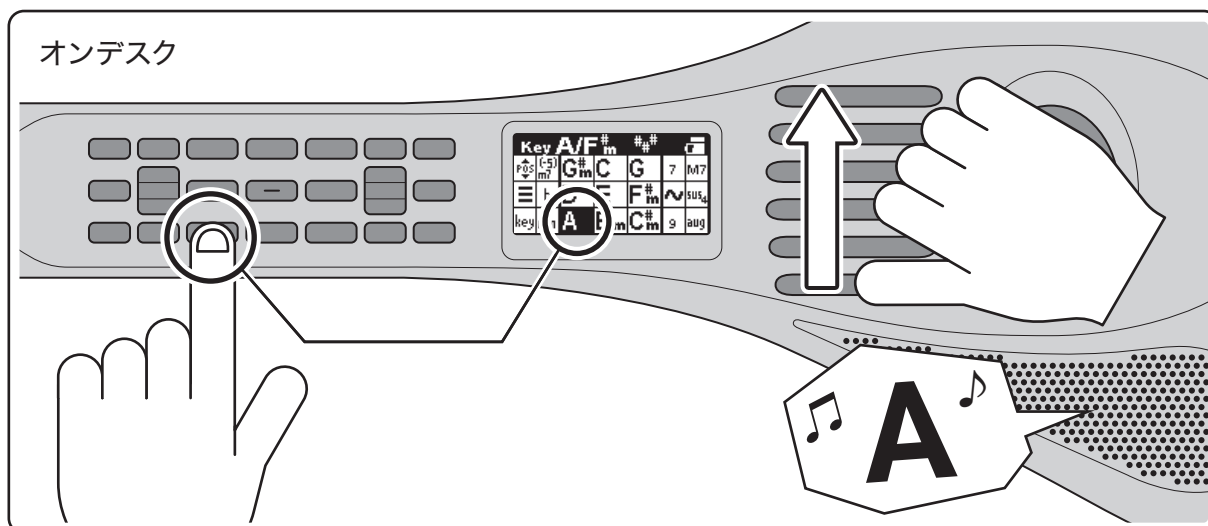

- 演奏モードが「S(ストラム)」の場合はパッドをはじいて演奏します。演奏モードが「H(ヒット)」の場合はパッドをたたいて演奏します。演奏モードが「T(タッチ)」の場合はパッドに触れて演奏します。詳細は22～23ページを参照してください。
- パッドをはじいたり、たたいたりする強さに応じて音量が変わります。

演奏する

複雑なコードを演奏する

複数のボタンを同時に押すと、様々なコードを演奏できます。
 例えば、G7を演奏する場合は、Gと7のボタンを同時に押さえます。

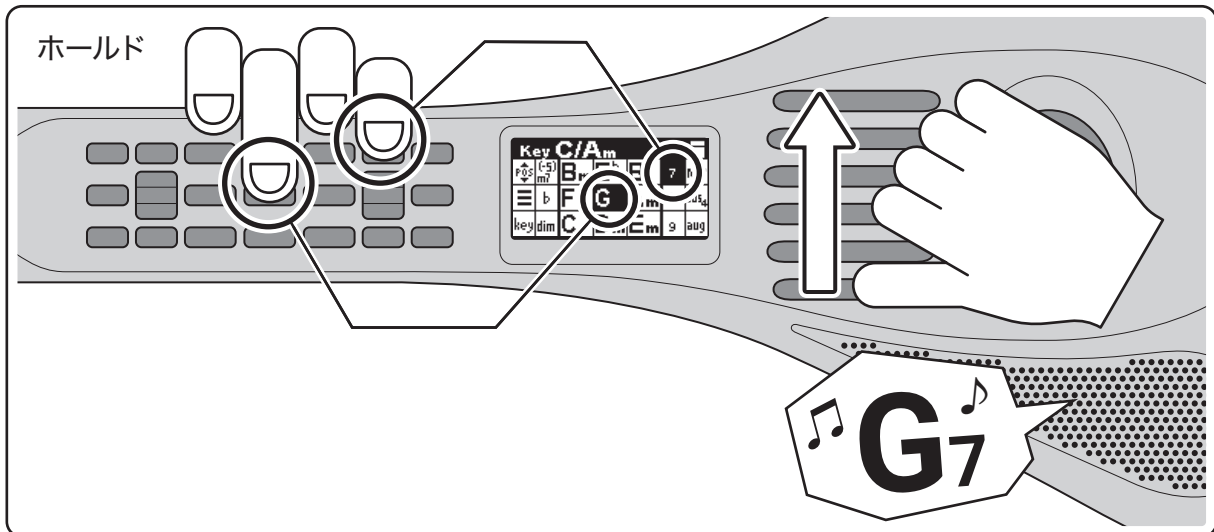
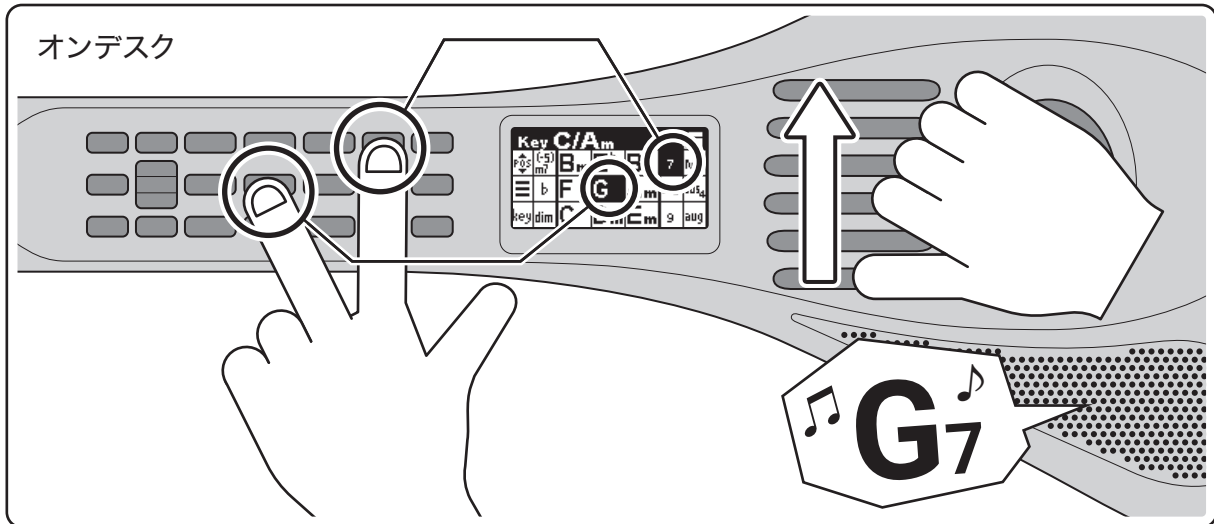

●Gのボタンと別のボタンを組み合わせることで下記のコードを演奏できます。

Gm7 ⁻⁵		G7		G6
Gm7 ^(b5) , G ^ø		GM7, Gmaj7, G Δ 7,		「7」と「M7」を同時に押すと6thを弾けます。
Gdim7, G ^o		Gsus4		Gaug, G ⁺ , G ^(#5)
		Gadd9		

演奏する

メジャーとマイナーを入れ替える

スワップボタン「〜」を押している間、メジャーコードとマイナーコードが入れ替わります。

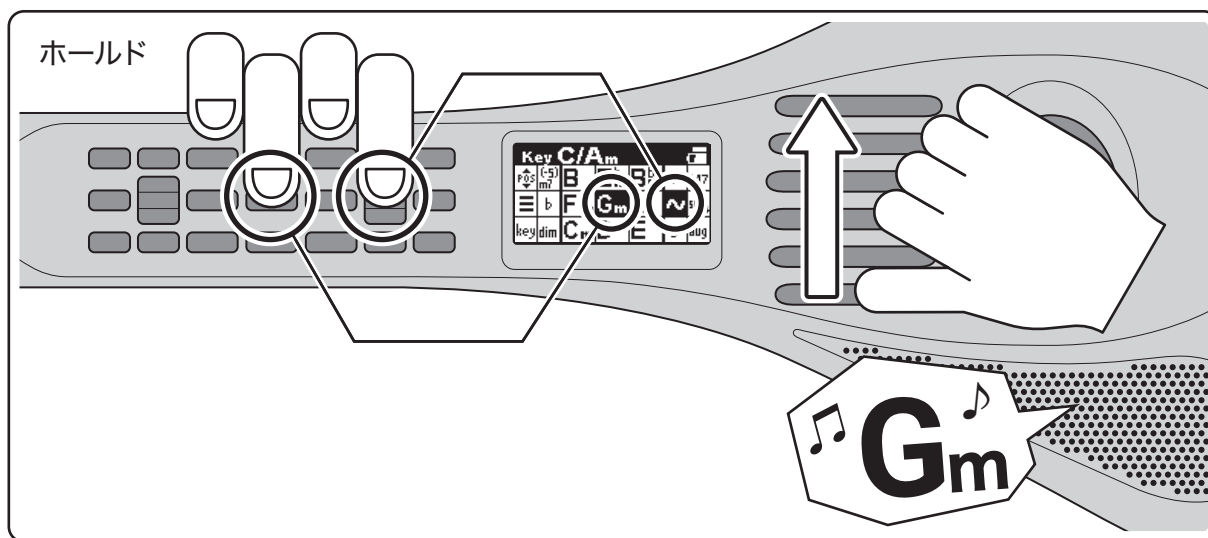
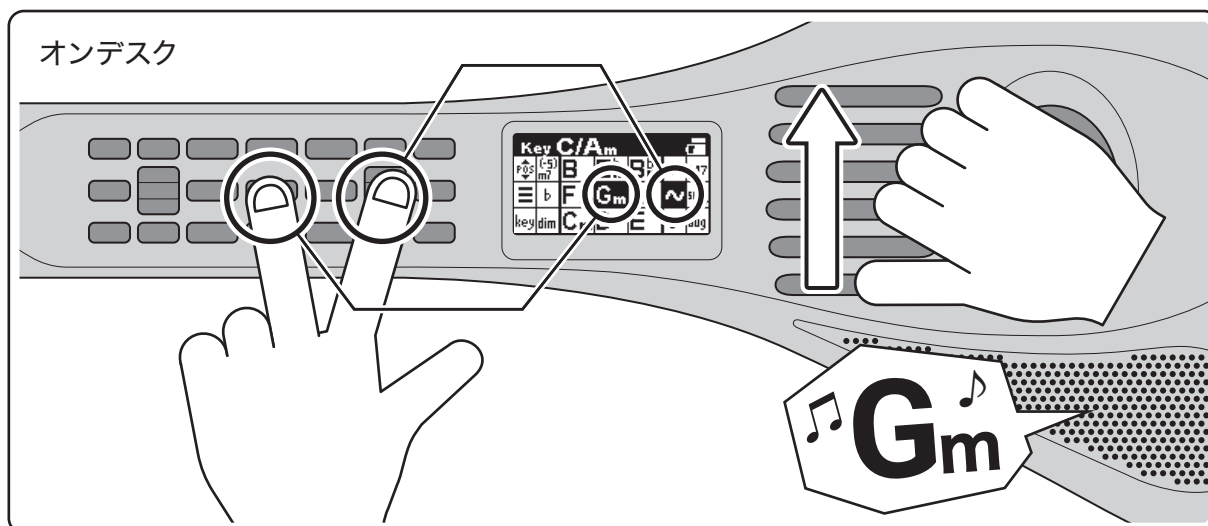

●下図のようにメジャーコードをマイナーコードに、マイナーコードをメジャーコードに入れ替えます。

C	→	Cm
F	→	Fm
G	→	Gm

Dm	→	D
Em	→	E
Am	→	A

演奏する

すべてのコードを半音下げる

フラットボタン「b」を押している間、すべてのコードが半音下がります。

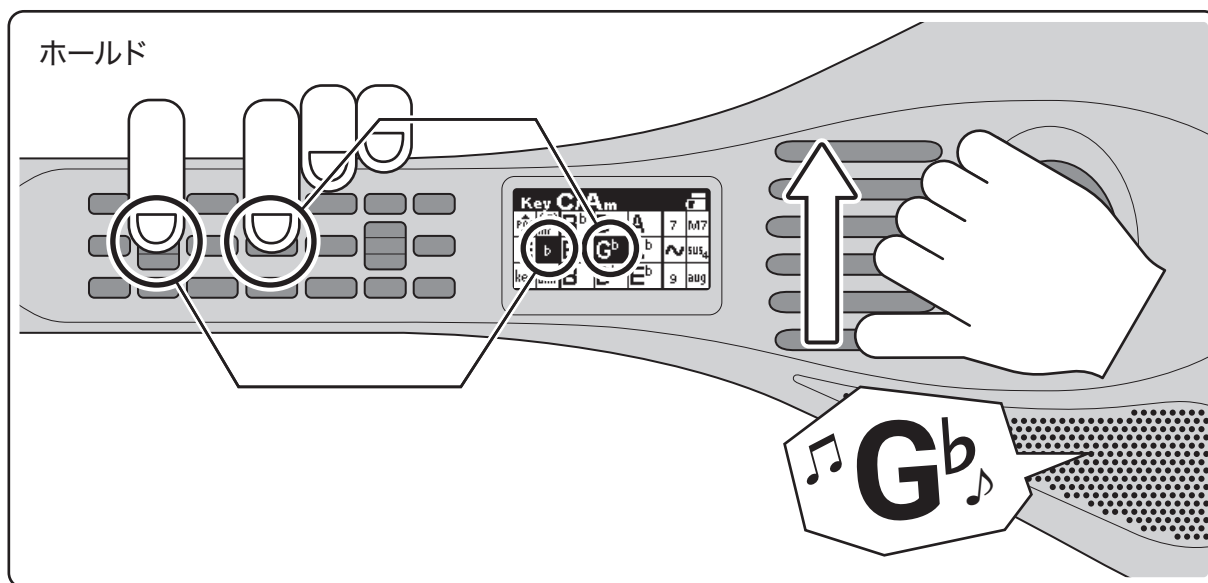
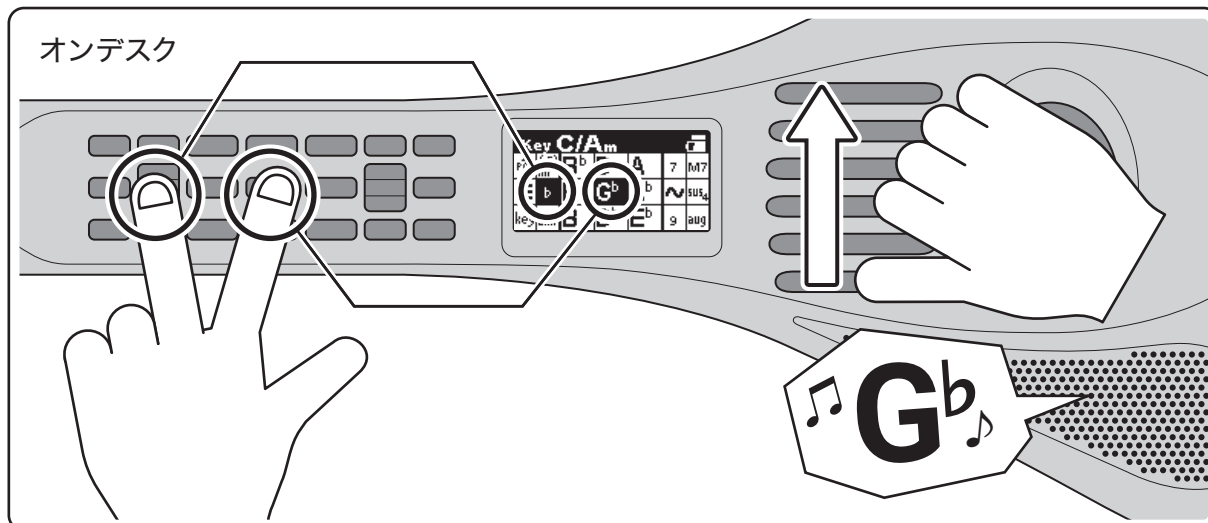

●下図のように半音下がります。



演奏する

キーを変更する

十字キーのキー変更ボタン「#」、「b」を押すと、キー（調）が変わります。

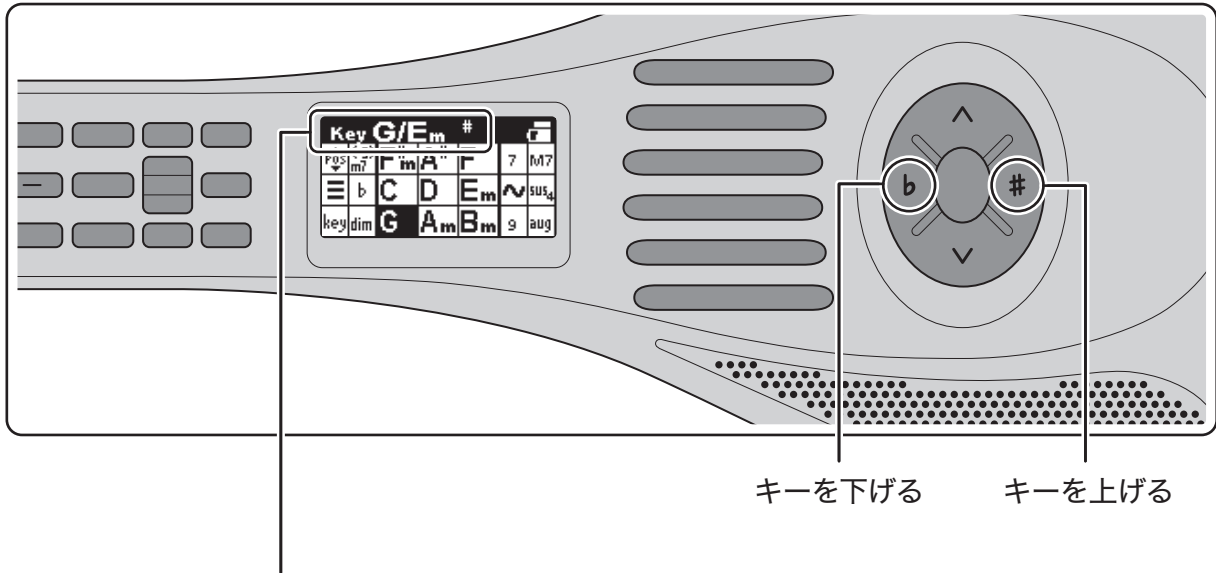

十字キーのキー変更ボタン「#」、「b」をボタンを押したとき、ディスプレイ上部に現在のキーが表示されます。右図のようにキーが順番に切り替わります。初期値（電源をオフからオン）にした状態では、「C/Am」に設定されています。

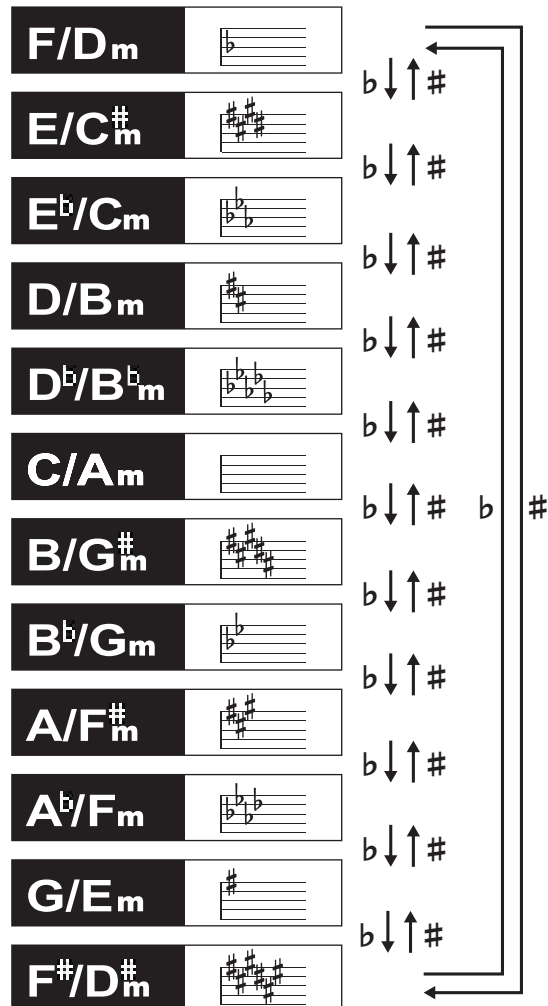

演奏する

演奏する曲のキーに合わせる

演奏前に、楽譜の調号と、本製品画面内のシャープ、フラットの数を合わせます。
十字キーのキー変更ボタン「#」、「b」を押してキーを合わせてください。
ボタンには、そのキーで使用する主なコードが割り当てられます。

●楽譜の最初の#、bの数でキー(調)がわかります。キー変更ボタン「#」、「b」を押してキーを合わせます。

Key	G/E _m	#			
Pos	(-5) m ⁷	F _m	A _#	F	7 M7
≡	b	C	D	E _m	~ 5U5 ₄
key	dim	G	A _m	B _m	9 aug



1. My Grand - fa - ther's clock was to large fo:
2. In wat - ching its pen - du-lum swing tc

演奏する

演奏モード

十字キー中央のボタンを押すと演奏モードが切り替わります。

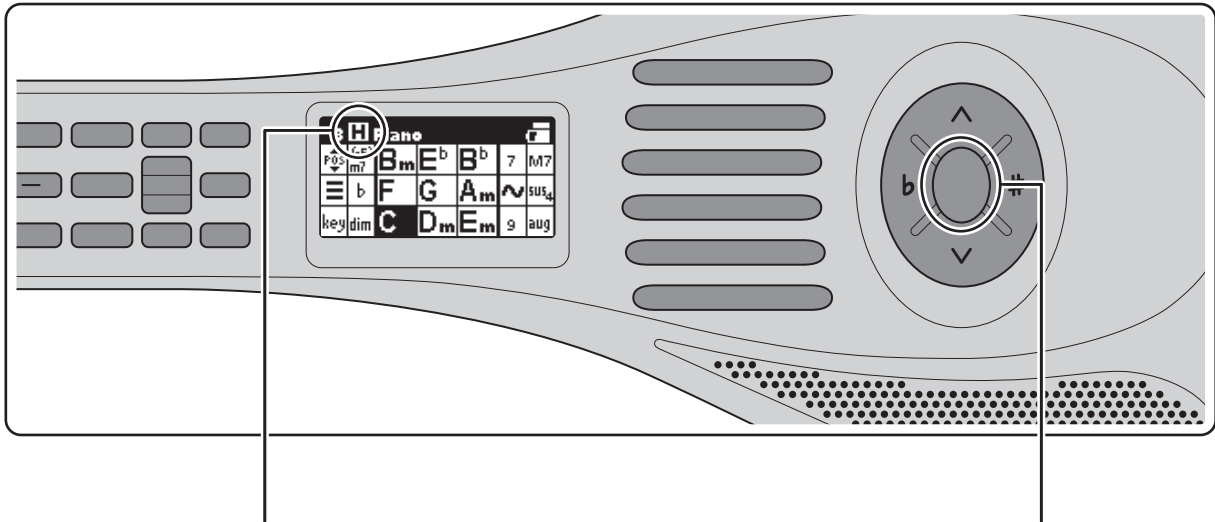

十字キー中央のボタンを押したとき、ディスプレイの左上に現在の演奏モードが表示されます。

ボタンを押すと、演奏モードが音色のグループごとに切り替わります。

- 演奏モードには下図のように、いくつかの演奏モードがあります。
- 音色と演奏モードの組み合わせは固定です。例えば、「Piano(ピアノ)」は「H(ヒット)」で演奏します。組み合わせについては次ページを参照してください。



ストラム

ギターの弦のようにパッドをはじいて演奏します。

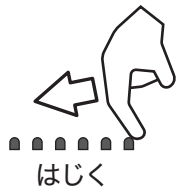

ヒット

ピアノの鍵盤のようにパッドをたたいて演奏します。

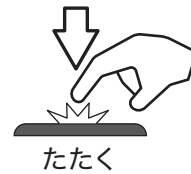

タッチ

パッドに触れると音が鳴ります。



ボタンを押す

操作ボタンを押したときに音が出ます。また、パッドで弾いたときにも音が出ます。

演奏する

音色

十字キーの「∧」、「∨」を押すと音色が変わります。

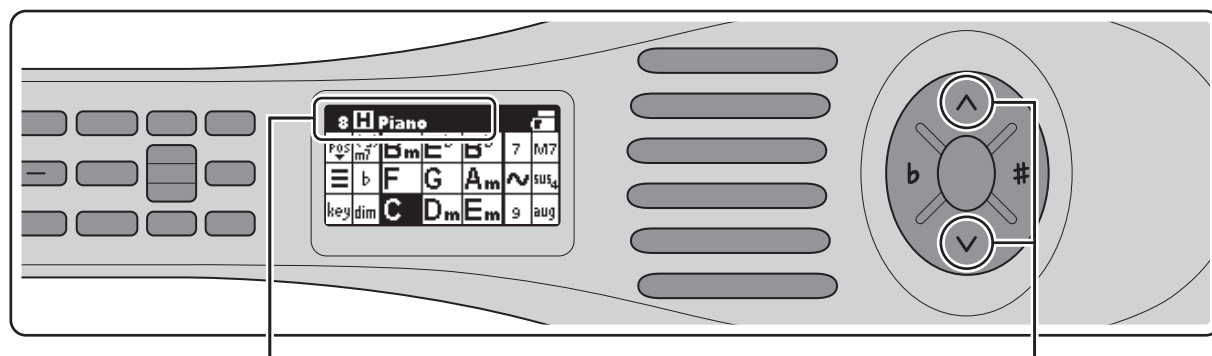

十字キーの「∧」「∨」ボタンを押したとき、ディスプレイ上部に現在の音色が表示されます。

音色が切り替わります。

●本製品に収録されている演奏モードと音色は下図のとおりです。

ストラム (はじく)	01	Ac-Gt.Steel	スチールギター
	02	Ac-Gt.Nylon	ナイロンギター
	03	E-Gt.Jazz	ジャズギター
	04	E-Gt.Clean	クリーンギター
	05	E-Gt.Power	ディストーションギター(パワーコード)
	06	UKULELE	ウクレレ
	07	Shamisen	三味線
ヒット (たたく)	08	Piano	アコースティックピアノ
	09	Karimba	カリンバ
	10	Music Box	オルゴール
	11	Harpsichord	チェンバロ
タッチ (触れる)	12	ORGAN	チャーチオルガン
	13	Accordion	アコーディオン
ヒット (たたく)	14	Synth 1	シンセサイザー 1
	15	Synth 2	シンセサイザー 2
ボタンを押す ※ボタンを押したときに音が出ます。パッドで弾いたときにも音が出ます。	16	E-Gtr / Piano	エレクトリックギター(ボタンの音色) + ピアノ
	17	Synth / E-Gtr	シンセ(ボタンの音色) + エレクトリックギター
	18	Synth / Piano	シンセ(ボタンの音色) + ピアノ
	19	Bass / E-Gtr	ベース(ボタンの音色) + エレクトリックギター
	20	Bass / Drum	ベース(ボタンの音色) + ドラム
ストラム (はじく)	21	Ac-Guitar Pro	スチールギター(サステインなし)
	22	E-Guitar Pro	エレクトリックギター(サステインなし)
タッチ (触れる)	00	Touch Guitar	スチールギター

演奏する

曲を弾いてみよう

本製品の楽譜はコード記号を数字で示しています。下の楽譜の曲を弾いてみましょう。

Edelweiss

Key : Ab

1 5 1 4 1 6 2[7] 5[7]
Edelweiss, edelweiss Every morning you greet me

1 5 1 4 1 5[7] 1
Small and white, clean and bright You look happy to meet me

5 5[7] 1 1 4 2~ 5 5[7]
Blossom of snow may you bloom and grow Bloom and grow, fore - ver

1 1[7] 4/6 4~ 1 5[7] 1
Edelweiss, edelweiss Bless my homeland forever

●楽譜の数字は下記のように演奏します。

Key : Ab

演奏前に本体のキー設定を楽譜に示されたキーに合わせます。

Key **A^b/F_m** b^bb^b

楽譜に示された数字を9個のボタンから選びます。

1

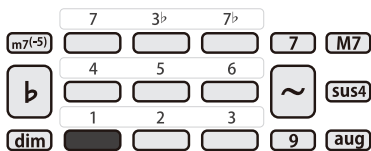

慣れるまでは、[]内は無視しても構いません。

2[7]

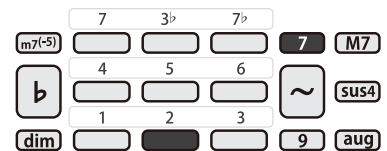

[~]は数字のボタンと同時に押します。

2~

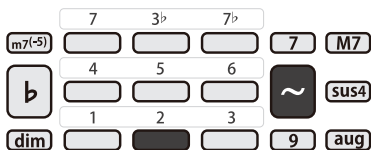

「b」はb(フラット)を表しています。

2b

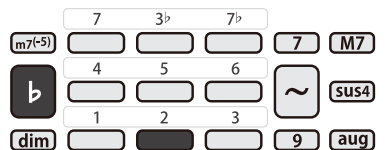

[~]と[7]は1本の指で同時に押せます。

2~[7]

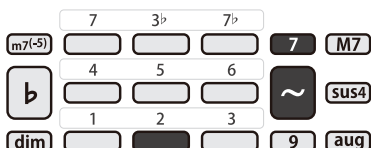

分数コードは右の数字を押しながら左の数字を押します。

4/6

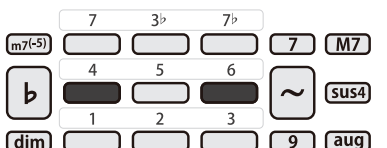

●本製品の詳しい使い方は下記のWEBページを参照してください。

https://aiwa-digital.com/rx01_detail/



専用楽譜

弾きたい楽譜をインターネットで探す

インターネットには、歌詞とコード記号が書かれた楽譜が公開されています。

対応アプリ「InstaChordizer(インスタコーダイザー)」をお使いのパソコン等にインストールすると、ブラウザ上のそれらの楽譜を自動で本製品用の楽譜に変換できます。

※対応サイト:U-FLET、楽器.me など

検索 / Search

ふるさとコード 🔍



F C F Gm F

うさぎ追いしかのやま

Bb F Gm C F

小鮒釣りしかのかわ

C F Bb F

夢は今もめぐりて

C F Bb C F

忘れがたきふるさと

変換 / Convert



Key:F

1 5 1 2 1

うさぎ追いしかのやま

4 1 2 5 1

小鮒釣りしかのかわ

5 1 4 1

夢は今もめぐりて

5 1 4 5 1

忘れがたきふるさと

●本製品の詳しい使い方は下記のWEBページを参照してください。

https://aiwa-digital.com/rx01_detail/



専用楽譜

コードの書かれた五線譜がある場合

コードの書かれた楽譜がある場合、簡単に本製品用の楽譜を作れます。

- ① 十字キーの「#」、「b」、ボタンを押して曲のキーに合わせます。詳細は21ページを参照してください。

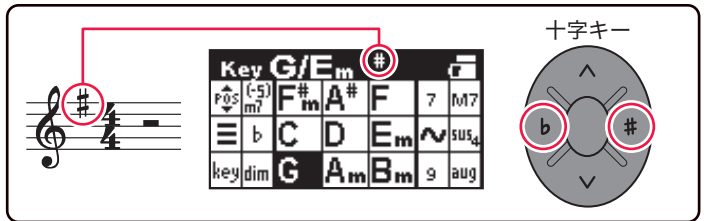

- ② 楽譜のコード記号のそばに数字を書き込みます。下の楽譜にはすでにコード記号のそばに数字が書かれているので弾いてみましょう。

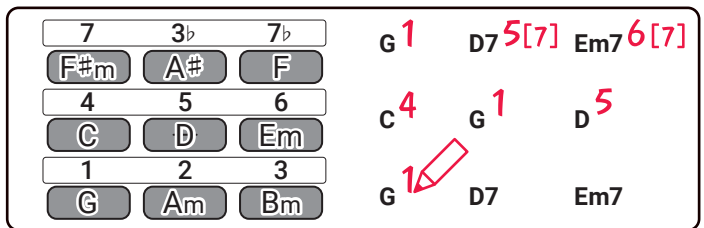

大きな古時計 / My Grandfather's Clock

Henry Clay Work

1 G 5[7] D7 6[7] Em7 4 C 1 G 5 D 1 G

1. My Grand - fa - ther's clock was to large for the shelf, So it stood nine-ty years on the floor; It was
 2. In wat - ching its pen - du-lum swing to and fro, ma-ny hours had he spent while a boy; And in

6 1 G 5[7] D7 6[7] Em7 4 C 1 G 5 D 1 G

ta - ller by half than the old man him-self, Though it weighed not a pe - nny-weight more. It was
 child - hood and man - hood the clock seemed to know, And to shere both his grief and his joy. For it

10 1 G 6[7] Em7 2 Am 5 D 1 G 6[7] Em7 2~[7] A7 5 D

bought on the morn of the day that he was born, And was al - ways his trea - sure and pride. But it
 struck twen-ty-four when he en - te - rad the door, With a bloo - ming and beau - ti - ful bride. But it

14 1 G 5 D 6[7] Em7 4 C 1 G 5 D 1 G

stopp'd short, Never to go a - gain, When the old man died.. Nine - ty

18 1 G 5 D 1 G 5 D 1 G 5 D 1 G 5 D

years with-out slum-be-ring, Tick, tock, tick, tock, His life se-conds num - be - ring, Tick, tock, tick, tock, It

22 1 G 5 D 6[7] Em7 4 C 1 G 5 D 1 G

stopp'd short, Never to go a - gain, When the old man died..

専用楽譜

コード譜がある場合

コード譜がある場合、スマートフォンアプリ「コード譜ライター」を使うと便利です。コード譜を書き写すとキーを判定し、本製品用の見やすい楽譜を作れます。下記QRコードからダウンロードするか、「コード譜ライター」でアプリのストアから検索してください。



コード譜ライター

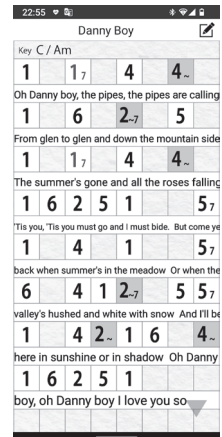
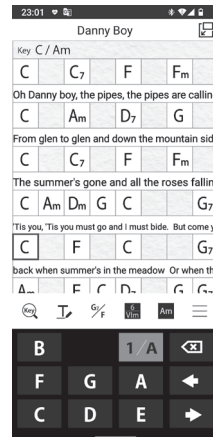

- Google Play および Google Play ロゴは、Google LLC の商標です。
- Appleのロゴは、米国もしくはその他の国や地域におけるApple Inc.の商標です。App Storeは、Apple Inc. のサービスマークです。

コード譜がない場合

コード譜がない場合、CDなどの音源からコード譜を作れるアプリをお使いください。

- 詳しい使い方は下記のWEBページを参照してください。

https://aiwa-digital.com/rx01_detail/



その他

設定メニュー

「≡」ボタンを押すと設定メニューが開きます。本製品の設定項目を変更できます。

「≡」ボタンを押しながら、十字キーの「↑」、「↓」で項目を選択し、「b」、「#」で数値を調整してください。

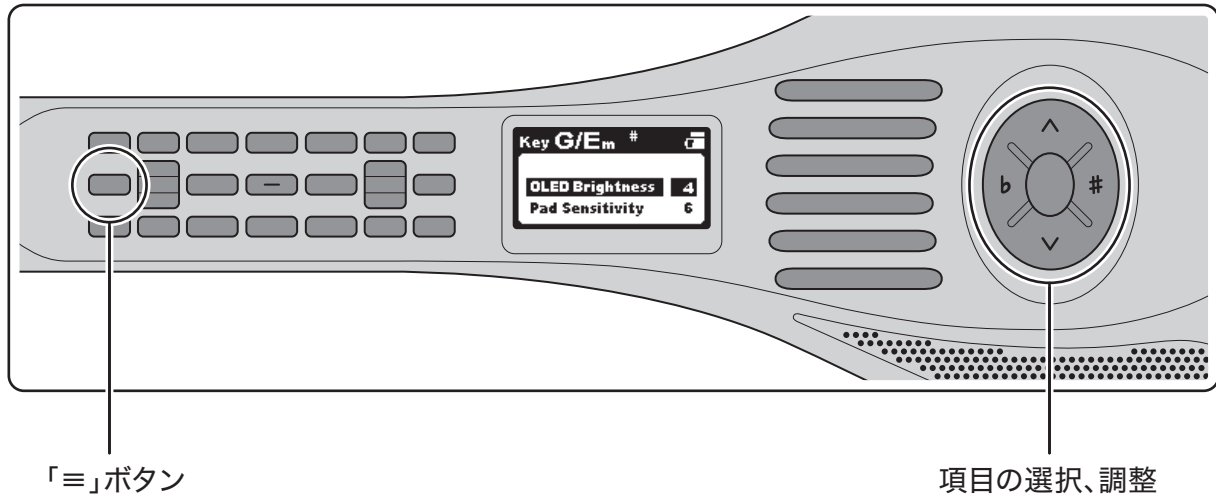

OLED Brightness (画面の明るさ)

ディスプレイの明るさを調整できます。

Pad Sensitivity (パッド感度調整)

パッドの感度を1本ずつ設定できます。値を大きくすると強弱を表現しにくくなります。

その他

posボタン

「pos」ボタンを押すと、音の構成や音程を調整できます。

「pos」ボタンを押しながら、十字キーを押して調整してください。

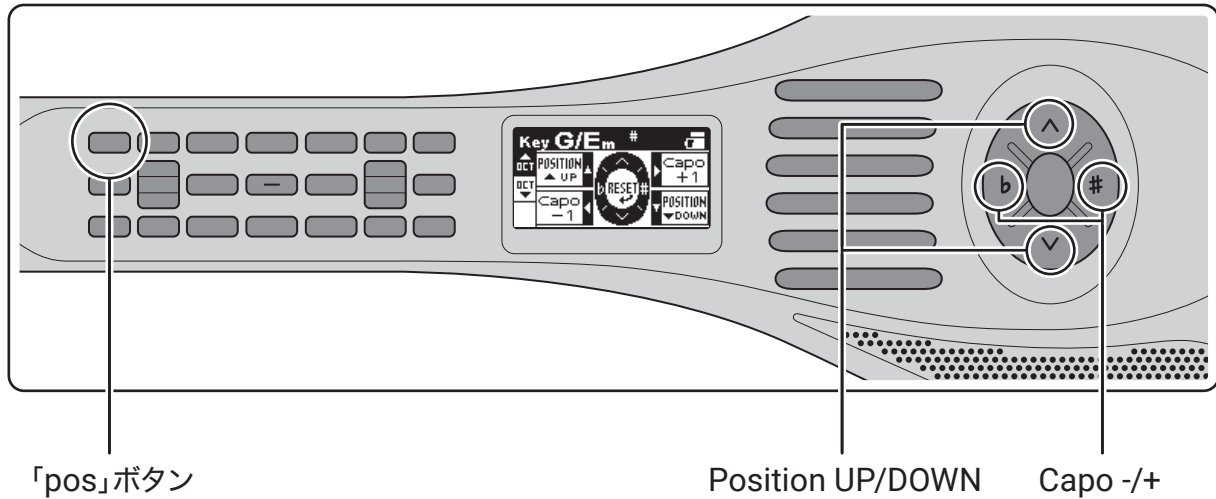

Position UP/DOWN

パッドに割り当てられた音の構成を高くしたり低くしたりできます。±3段階で選択でき、おおよそ1/3オクターブ変化します。「pos」ボタンを押しながら、十字キーの「^」、「v」で調整します。

Capo +/-

カポタスト（トランスポーズ）を変更します。音の組み合わせはそのままで、音程を半音ずつずらせます。「pos」ボタンを押しながら、十字キーの「b」、「#」で調整します。

- 「pos」ボタンを押している間、パッドの音が1オクターブ上がります。
- 「pos」ボタンを押しながら十字キーの中央ボタンを押すと、設定値がリセットされます。

その他

トラブルシューティング

故障かと思ったら、次の点をお調べください。

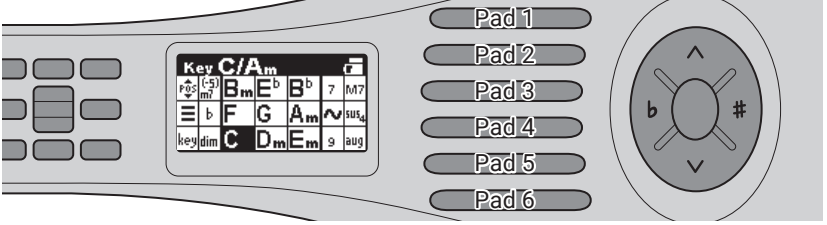
充電できない	付属のUSBケーブルが、本体およびAC電源アダプターと正しく接続されていることを確認してください。また、AC電源アダプターが電源と正しく接続されていることを確認してください。
電源が入らない	約8時間充電してください。
音が鳴らない	電源・音量ダイヤルを時計回りにして音量を大きくしてください。
音が短く途切れる	ボタンを押さえながら演奏してください。
演奏モードを「S(ストラム)」にして「C」を弾いたときに、Pad5とPad6が同じ音が鳴る。	ギター系の音色については、6本のパッドにギターに近い音を割り当てていますが、ルート音(基音)は必ずPad6で鳴るように設定しているため、一部のコードではPad5が鳴らない、または、Pad5と6が同じ音になる場合があります。 
ウクレレでPad5、6が鳴らない パワーコードでPad3、4が鳴らない	仕様です。ご了承ください。

主な仕様

演奏モード	ストラム(はじく)/ヒット(たたく)/タッチ(触れる)/ボタンを押す
音色	20種(演奏モードと組み合わせで23種)
演奏コード	maj、m、7、m7、M7、mM7、6、m6、add9、madd9、sus4、dim7、aug、m7-5
音源チップ	SAM2695(フランス Dream社製)
スピーカー	内蔵 5W 4Ω ×1
インターフェイス	3.5mm イヤフォン端子、USB type-Cポート(充電用)
バッテリー	リチウムイオン充電電池:3300mAh 3.6V 動作時間:約10時間 充電時間:約8時間
使用環境	温度:0~45°C・湿度:最大70%(結露なきこと)
外形寸法	(W)約420mm × (D)約210mm × (H)約50mm
重量	約660g
生産国	中国

アフターサービス

保証書について

- 保証書は本製品に同梱されています。
- 保証書は再発行いたしませんので、大切に保管ください。
- 保証規定は、保証書に記載されておりますので、よくお読みください。

修理をご依頼の際は

- お問い合わせいただく前に、本取扱説明書の「トラブルシューティング」のページをよくお読みください。
- 取扱説明書の内容をご確認いただき、故障が疑われる場合には、サポート窓口にお問い合わせください。

アフターサービスについては、直接下記サポート窓口までお問い合わせください。



製品に関するお問い合わせ

サポートセンター



0120-685-037

携帯電話から 050-2018-6203 (有料)

受付時間 10:00~12:00、13:00~17:00
(土、日、祝祭日および当社規定休業日を除く)

Eメールアドレス：support@aiwa-digital.com

- 通話中の場合、しばらく経ってからおかけ直してください。
- サポートセンターの電話番号、対応時間などは予告なく変更することがあります。
- 年末年始などのサポートセンターの休業日には、お客様への対応ができない場合がございます。

※本製品に関するお問い合わせ、サポート、サービスについては、日本国内限定とさせていただきます。

aiwa

aiwa-digital.com

aiwaデジタル

website



twitter



Facebook



ID : @aiwadigitaljp