

**aiwa**

27インチ フルHD液晶モニター

**aiwa display B27**

**JA3-DSP2702**

**ユーザーマニュアル**

# aiwa

## 27インチフルHD液晶モニター aiwa display B27

### ご使用前に

本製品を正しくご使用していただくために、ご使用前にこの取扱説明書をよくお読みください。お読みになった後は大切に保管し、わからないことや困ったことがあったときにお役立てください。

- ※本書の内容を無断で転載や複写をしないでください。
- ※記載の外観および仕様は改良のため予告なく変更することがあります。
- ※本書記載の誤りなどについての補償はご容赦ください。
- ※当社では常に製品の品質改善を行っており、お客様のご購入時期によりましては同一製品の中にも多少の差があるものがございますがご了承ください。
- ※本書の内容につきましては、将来予告なしに変更することがあります。
- ※本書記載の社名および製品名は、各社の商標または登録商標です。

# 目次

はじめに	4	トラブルシューティング	26
セット内容	4	主な仕様	27
ご使用前のおことわり	5	アフターサービス	29
安全上のご注意	6		
使用上のご注意	12		
お手入れに関して	12		
結露（つゆ付き）に関して	12		
液晶画面に関して	12		
廃棄に関して	12		
各部名称	13		
製品の組み立て	14		
スタンドの取り付け	14		
電源オン	17		
AC 電源アダプターを接続する	17		
外部機器との接続	18		
外部機器との接続	18		
HDMI	18		
DisplayPort	19		
VGA	19		
音声入力	20		
ヘッドフォン出力	20		
USB type-C	21		
ジョイスティックの操作	22		
ジョイスティックで操作する	22		
設定メニュー	23		
OSD メニュー	23		

# はじめに

お使いになる前に必ずお読みください。

## セット内容

本製品のパッケージ内には以下のセット内容が含まれます。ご確認ください。  
※イラストと実際の形状は、変更になるなど、若干異なる場合があります。

□ 液晶パネル部



□ AC電源アダプター

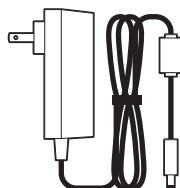

□ スタンド (台座部)

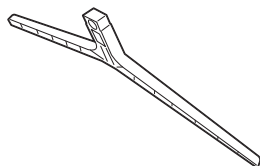

□ スタンド (支柱部)

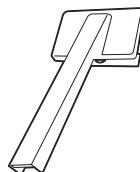

□ スタンド固定用ネジ



□ HDMIケーブル



□ ユーザーマニュアル  
(本書、保証書添付)

# はじめに

お使いになる前に必ずお読みください。

## ご使用前のおことわり

- お客様、または第三者が本製品のご使用を誤ったことによって生じた故障や不具合、またはそれらに基づく損害については、法令上の責任が認められる場合を除き、当社は一切その責任を負いません。あらかじめご了承ください。
- 停電や電力線上のノイズなどの外部要因、または天災や原因不明のネットワーク障害、そのほかの不可抗力によってお客様または第三者が受けられた損害（データの損失、そのほかの直接的、間接的な損害）、またはそれらによって生じた故障、もしくは不具合については、法令上の責任が認められる場合を除き、当社は一切その責任を負いません。あらかじめご了承ください。
- お客様または第三者が本製品の使い方を誤った場合や、静電気や電氣的ノイズの影響を受けた場合、または故障、修理の際は、記録内容が変化したり、消失したりする恐れがあります。
- 本製品は日本国内でのみ使用できます。

# 安全上のご注意

お使いになる前に必ずお読みください。

次の警告表示は、注意事項を守らなかった場合に起こりうる事故の程度を表します



取り扱いを誤った場合、使用者が死亡または重傷(※1)を負うことが想定されるもの

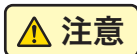







取り扱いを誤った場合、使用者が傷害(※2)を負うことが想定されるもの、または物的損害(※3)の発生が想定されるもの

※1：重傷とは、失明やケガ、火傷（高温・低温）、感電、骨折、中毒などで後遺症が残るもの、および治療に入院や長期にわたる通院を要するものを指します。

※2：傷害とは、治療に入院や長期にわたる通院を要さないケガや火傷、感電などを指します。

※3：物的損害とは、家屋、家財、および家畜やペットなどにかかわる拡大損害を指します。

次の記号は、その注意事項の内容を表します。

 禁止 (してはいけないこと)	 水ぬれ 禁止	 ぬれた手でさわらないこと
 分解禁止	 指示	 電源プラグを 抜くこと

## 警告



指示

- 下記の問題が発生した場合は、ただちにAC電源アダプターを外してください。そのまま使用すると、火災や感電などの原因となります。
  - ・使用中・充電中・保管時に、発煙・異臭・異音などが発生した場合
  - ・本製品内部に水や異物が入った場合
  - ・本製品を落とした場合
  - ・本製品が破損した場合
- コードが傷んだり、AC電源アダプターが異常に熱くなった場合は、ただちに本体の電源をオフにし、接続を外してください。そのまま使用すると、火災や感電などの原因となります。

**上記の問題が発生した場合は、AC電源アダプターを取り外した後、サポートセンターにご連絡ください。**

# 安全上のご注意

お使いになる前に必ずお読みください。

## 警告



水ぬれ  
禁止

- 本体内部に水が入ったり、ぬれたりしないようご注意ください。火災・感電の原因となります。
- 風呂場、シャワー室などでは使用しないでください。感電や回路のショートなどによる火災や故障の原因となります。



禁止

- 本体内部に異物を入れたり、端子部に接触させたりしないでください。金属類や紙などの燃えやすい物が内部に入ったり、端子部に接触したりした場合、火災や感電などの原因となります。特にお子様のいるご家庭ではご注意ください。



ぬれ手  
禁止

- ぬれた手でAC電源アダプターを抜き差ししないでください。感電の原因となります。



分解禁止

- 修理、改造、分解をしないでください。火災や感電の原因となります。



禁止

- テーブルクロスやカーテンなどを掛けたり、壁などに密接して、通風孔をふさがないでください。じゅうたんやふとんの上に置かないでください。火災・感電・やけどの原因となります。



禁止

- 水滴や飛沫にさらしたり、花瓶などの液体の入った物体を本製品の上に置かないでください。火災・感電・やけどの原因となります。



禁止

- 熱器具のそばでは使用しないでください。火災・感電・やけどの原因となります。



禁止

- 梱包で使用しているビニール袋は乳幼児の手の届く所に置かないでください。鼻や口をふさいで窒息するなど、ケガの原因となることがあります。

# 安全上のご注意

お使いになる前に必ずお読みください。



## 警告



禁止

○落としたり、投げたりして衝撃を与えないでください。本製品の故障の原因となるおそれがあります。



禁止

○ぐらつく台の上や傾いた所など、不安定な場所や振動のある場所に置かないでください。本体が落下してケガの原因となります。



禁止

○ディスプレイが破損し、液漏れした場合には、顔や手などの皮膚につけないでください。失明や皮膚に傷害を起こす原因となります。液晶が目や口に入った場合には、ただちにきれいな水で洗い流し、医師の診断を受けてください。また、皮膚や衣類に付着した場合は、すぐに拭き取り、石鹸で水洗いしてください。



禁止

○下記の場所で充電・使用・放置しないでください。本製品の故障、感電、火災などの原因となります。また、部品の劣化や破損の原因となります。

- ・直射日光の当たる場所、ストーブのそば、炎天下の車内など、温度の高い場所
- ・高温多湿の環境、油煙、ホコリの多い場所
- ・押し入れや箱の中など、風通しの悪い場所
- ・水の近くや湿気の多い場所



# 安全上のご注意

お使いになる前に必ずお読みください。

## 注意



指示

○心臓の弱い方は、音量の設定に注意してください。大音量設定は心臓に悪影響を及ぼす原因となる可能性があります。



禁止

○本製品の上に物を載せたり、本来の目的以外に使用したりしないでください。ケガや故障の原因になります。



電源プラグを抜く

○旅行などで長期間ご使用にならない場合や、お手入れ、点検、移動の際は、安全のためAC電源アダプターをコンセントから抜いてください。万一故障してしまった場合、火災の原因となることがあります



指示

○ほかの電気機器に隣接して設置した場合、お互いに悪影響を及ぼすことがあります。特に、近くにテレビやラジオなどの機器がある場合、雑音が入ることがあります。その場合はほかの電気機器からできるだけ離してください。



禁止

○本体や液晶画面をこすったり引っかいたりしないでください。また、直接手で液晶画面に触れたり、押ししたりしないでください。故障や破損の原因となります。



指示

○画面の角度を調整するときは、画面部分に触れたり、押ししたりしないように注意してください。故障や破損の原因となります。



禁止

○殺虫剤や揮発性のものをかけないでください。また、ゴムやビニール製品などを長時間接触させないでください。変色したり、塗装がはげたりするなどの原因となります。



指示

○本製品を長時間使用する場合、特に高温環境では熱くなることがありますので注意してください。長時間肌に触れたまま使用していると、低温やけどの原因となることがあります。

# 安全上のご注意

お使いになる前に必ずお読みください。

## 注意



禁止

- 本製品に磁気を帯びたものを近づけないでください。強い磁気を近づけると誤作動の原因となります。また、磁気カードなどを本製品に近づけないでください。キャッシュカード、クレジットカードなどの磁気データが消えてしまうことがあります。



指示

- 本製品を使用しているときに身体に疲労感、痛みなどを感じたときは、ただちに使用を中止してください。使用を中止しても疲労感、痛みなどが続く場合は、医師の診断を受けてください。
- お使いになる方によっては、ごくまれに、強い光の刺激を受けたり、点滅を繰り返す画面を見たりした際に、一時的に筋肉のけいれんや意識の喪失などの症状を起こす場合があります。このような経験のある方は、本製品を使用される前に必ず医師と相談してください。また本製品を使用しているときにこのような症状が起きたときは、ただちに使用を中止して医師の診断を受けてください。

# 安全上のご注意

お使いになる前に必ずお読みください。

## 注意



指示

- AC電源アダプターや、ケーブルを抜き差しするときは、金属製のストラップなどの金属類を接触させないでください。火災や感電の原因となります。
- AC電源アダプターや、ケーブルを抜くときは、ケーブルを無理に引っ張らないでください。ケーブルが傷つき、火災や感電の原因となります。
- 電源プラグが傷んでいたり、コンセントの差し込みがゆるいときは使用しないでください。火災や感電の原因となります。
- 本製品付属のAC電源アダプターは、本製品専用です。ほかの製品に使用しないでください。また、本製品付属のAC電源アダプター以外のAC電源アダプターは使用しないでください。
- 電源プラグや端子に付いたほこりは、乾いた布で拭きとってください。火災や感電の原因となります。
- お手入れのときや長期間使用しないときは、AC電源アダプターを抜いてください。火災や感電の原因となります。
- 端子がうまく差し込めないときは、端子の形や向きを確認してから差し込んでください。無理に差し込むと故障や破損の原因となります。
- AC電源アダプターやケーブルを接続して本製品をご利用になる場合は、端子部に負荷をかけないように注意してください。
- 水などの液体が入った場合は、ただちにAC電源アダプターをコンセントから抜いてください。火災や感電の原因となります。
- AC電源アダプターは家庭用交流100Vのコンセントに接続してください。交流100V以外を使用すると、火災や感電の原因となります。
- 電源プラグは、根元まで確実に差し込んでください。差し込みが不完全ですと、ほこりが付着して火災や感電の原因となります。

# 使用上のご注意

お使いになる前に必ずお読みください。

## お手入れに関して

- 本体の汚れは柔らかい布で軽く拭き取ってください。
- 汚れがひどい場合は、布を水で薄めた中性洗剤に浸し、よく絞ってから拭き取り、乾いた布で仕上げてください。ベンジンやシンナーは絶対使用しないでください。変色したり、塗装がはげたりするなどの原因となります。
- 化学ぞうきんをご使用の際は、その注意書にしたがってください。

## 結露(つゆ付き)に関して

- 結露が発生した状態で本製品を使用すると、故障の原因となる場合があります。結露は以下の状況で発生する場合があります。
  - ・寒い場所から急に暖かい場所へ本製品を持ち込んだ時
  - ・暖房をつけ始めた場所や、エアコンなどの冷風が直接あたる場所で使用した時
  - ・冷房がついた部屋、車内などから急に温度、湿度の高いところに移動して使用した時
  - ・湿気の多い場所で使用した時
- 結露が発生した場合は本製品をすぐに使用しないでください。本製品を2～3時間程度室温で放置し、付着した水滴がとれるまでお待ちください。

## 液晶画面に関して

- 以降の内容は、液晶画面の特性によるもので、故障ではありません。
  - ・一部に常時点灯、または常時点灯しない画素が存在する場合があります。
  - ・見る角度や温度変化によって、色や明るさにむらが生じる場合があります。
  - ・太陽光、ライトなどが当たると画面が見えにくくなります。
  - ・同じ画面を長時間表示しているとき、画面に焼き付きが生じる場合があります。パソコンやディスプレイを使わないときは電源を切ってください。

## 廃棄に関して

- 箱や緩衝材  
パッケージの分別方法は地域によって異なります。お住いの市町村の指示に従って分別排出をしてください。識別マークは外箱に表示されています。

# 各部名称

本体正面側

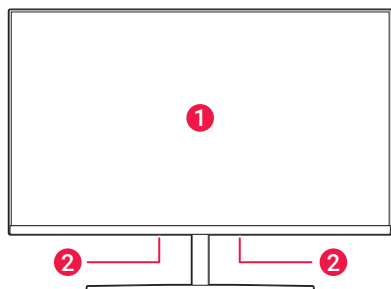

本体背面側

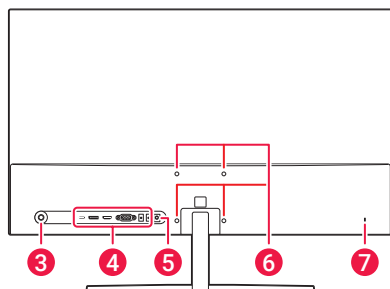

## ① 画面（ディスプレイ）

## ② スピーカー

本製品の底面下向きに配置されています。

## ③ ジョイスティック

電源オン/オフや、OSDメニューを表示/操作を行います。詳細は22ページを参照してください。

## ④ 入出力端子

本製品と外部機器とを接続する端子です。詳細は18ページを参照してください。

## ⑤ DC端子

付属のAC電源アダプターを接続します。詳細は17ページを参照してください。

## ⑥ 壁掛け用ネジ穴

壁掛け用のネジ穴です。市販の壁掛け金具を取り付けできます。

対応: VESA規格

ネジ穴間隔: 75mm×75mm

ネジ穴: M4

## ⑦ 盗難防止用ホール

市販のセキュリティワイヤーを取り付けることができます。

# 製品の組み立て

## スタンドの取り付け

下記の手順で組み立てます。

- ① 台の上に毛布など柔らかい布を敷き、その上に液晶パネルを下向きにして本体を置きます。

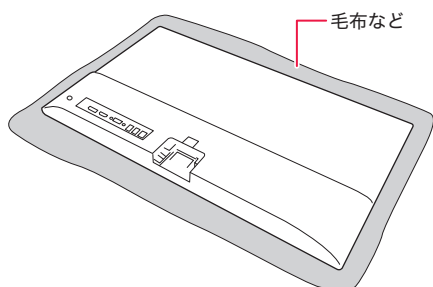

- ② スタンド固定用ネジを使用して支柱部と台座部を固定します。

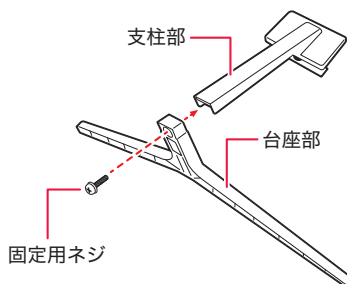

- 固定用ネジで固定する場合、別途プラスドライバー（市販）が必要になります。

# 製品の組み立て

- ③ 液晶パネル部にカチッと音がするまでスタンドを溝に合わせてスライドさせて取り付けます。

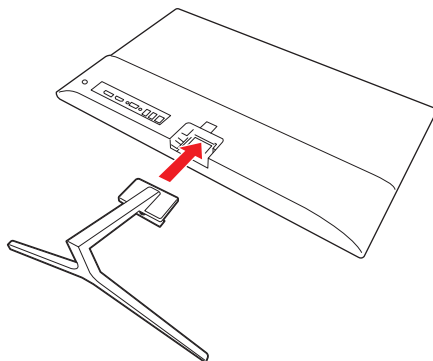

## スタンドを取り外す

スタンドを取り外す場合は、下図のようにスタンドを外してください。

この部分を押しとスタンドを  
引き抜くことができます。

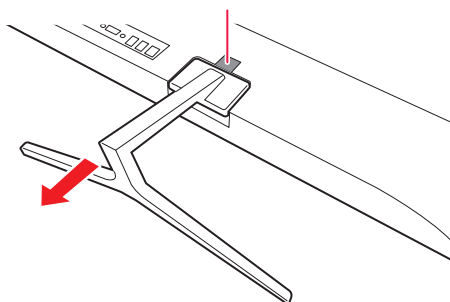

# 製品の組み立て

## 画面の角度を調整する

下図のように液晶画面の角度を調整できます。液晶画面は上方に15°、下方に5°傾けることができます。

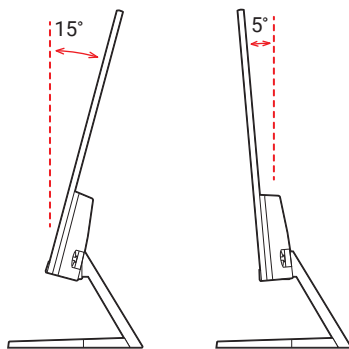

### 注意

- 画面の角度を調整するときは、画面部分に触れたり、押したりしないように注意してください。



# 電源オン

## AC電源アダプターを接続する

付属のAC電源アダプターを接続します。

- ① 付属のAC電源アダプターのケーブル先端の端子を本製品背面端子部のDC端子に接続します。
- ② AC電源アダプターの電源プラグを家庭用電源コンセントに差し込みます。

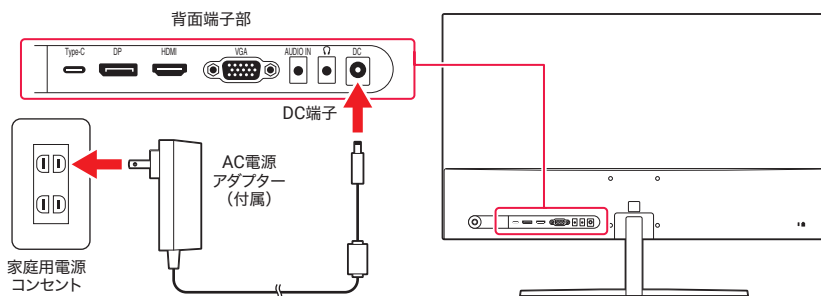

### ⚠ 注意

- 本製品付属のAC電源アダプターは、本製品専用です。ほかの製品に使用しないでください。また、本製品付属のAC電源アダプター以外のAC電源アダプターは使用しないでください。

# 外部機器との接続

## 外部機器との接続

本製品の背面端子と、パソコン、ゲーム機、ビデオ機器などの外部機器とを各種ケーブルで接続して、本製品に外部機器の映像や音声を入力できます。

- 本製品と外部機器が接続された状態で、外部機器から映像信号が入力されると自動的に本製品の電源がオンになり、画面に外部機器の映像が表示されます。

## HDMI

外部機器のHDMI出力端子と、本製品のHDMI入力端子を、付属のHDMIケーブルで接続します。

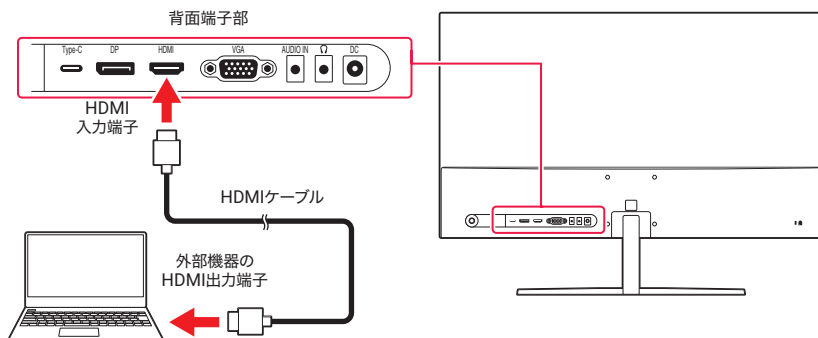

- 通常は、接続する機器がディスプレイとして本機を識別して、解像度、周波数などを自動で設定しますが、機器によっては、本製品で映像を表示できるように解像度、周波数などを設定する必要があります。

# 外部機器との接続

## DisplayPort

外部機器の DisplayPort 出力端子と、本製品の DisplayPort 入力端子を、市販の DisplayPort ケーブルで接続します。

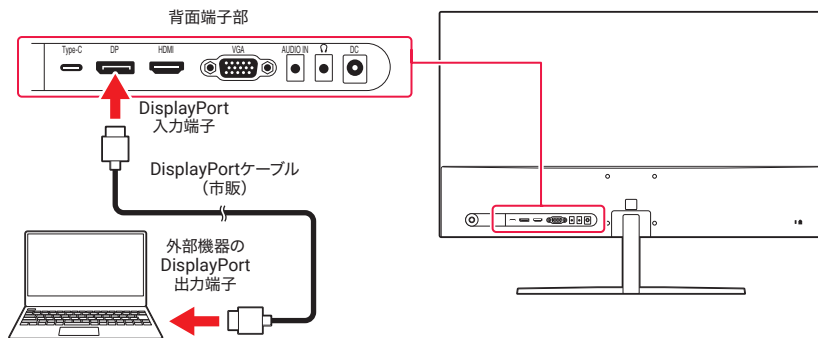

## VGA

外部機器の VGA 出力端子と、本製品の VGA 入力端子を、市販の VGA (D-sub) ケーブルで接続します。

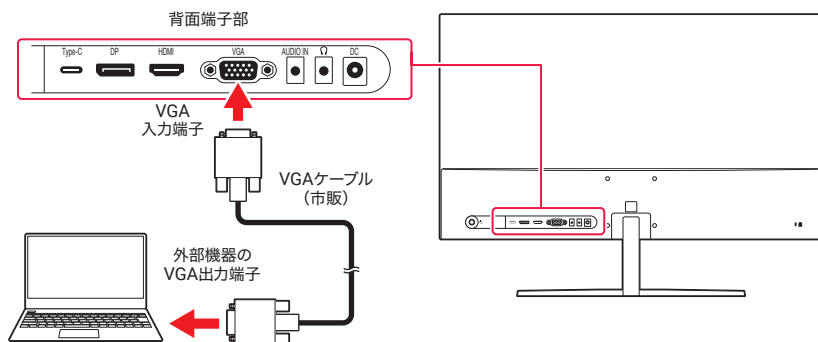

# 外部機器との接続

## 音声入力

外部機器の音声出力端子と、本製品の3.5mm音声入力端子を、市販の音声ケーブルで接続します。VGAケーブル接続時に使用します。

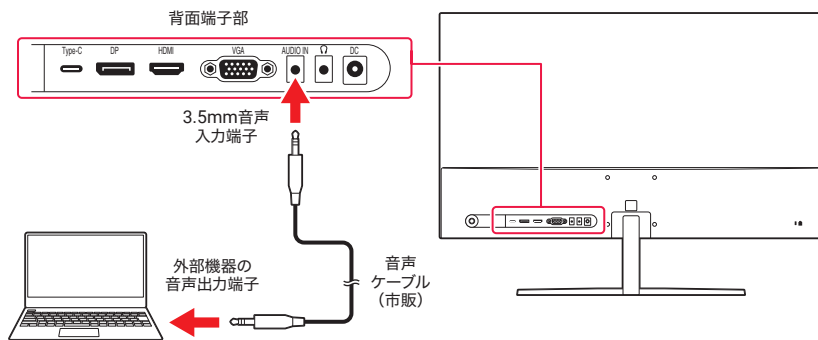

## ヘッドフォン出力

市販のヘッドフォンやイヤフォンと、本製品のヘッドフォン端子を接続します。接続した外部機器の音声が出力されます。

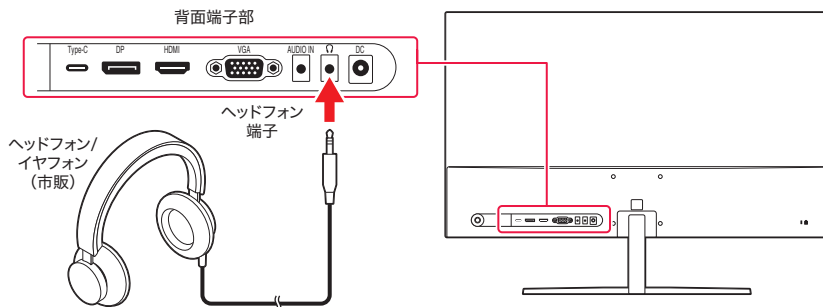

# 外部機器との接続

## USB type-C

外部機器のUSB type-C端子と、本製品のUSB type-C端子を、市販のUSB type-Cケーブルで接続します。USB type-Cで映像を出力できる外部機器の映像を表示したり、スマートフォンなどのUSB type-C機器を充電したりできます。

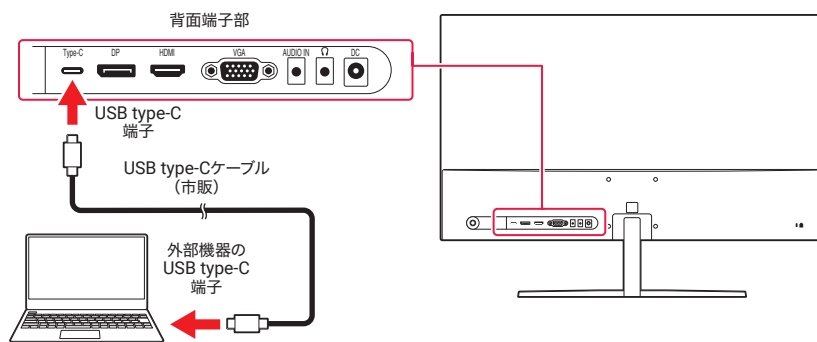





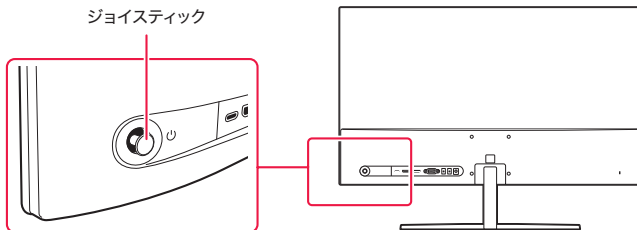

- 映像を表示する際のUSB type-Cケーブルは映像出力に対応したケーブルであることをご確認ください。
- USB type-C端子の充電時の出力は5V/3Aです。

# ジョイスティックの操作

## ジョイスティックで操作する

本体背面のジョイスティックを使用して本製品をかんたんに操作できます。



ジョイスティックの操作	内容
	ジョイスティックを押す 短押しでOSDメニューを表示/非表示します。 電源オン時、長押しで電源がオフになります。 電源オフ時、短押しで電源がオンになります。
	右に押す (画面側からは左) ○通常時 ・入力切替メニューを表示します。ジョイスティックの上下で入力を選択します。 ○OSDメニュー表示時 ・左の項目に移動します。 ・選択したメニュー項目の設定値を減らします。
	左に押す (画面側からは右) ○通常時 ・OSDメニューを表示します。 ○OSDメニュー表示時 ・右の項目に移動します。 ・一部の項目について決定します。 ・選択したメニュー項目の設定値を増やします。
	上に押す ○通常時 ・画面モードを選択します。 ○OSDメニュー表示時 ・上の項目に移動します。
	下に押す ○通常時 ・画面の中央にカーソルを表示します。押すごとにカーソルの形状を変更できます。 ○OSDメニュー表示時 ・下の項目に移動します。

# 設定メニュー

## OSDメニュー

OSDメニューを表示して本製品の設定を行います。

- ① 本製品背面のジョイスティックを短く押します。または画面側から見て右に押します。
- ② ジョイスティックを上下左右に動かして設定します。
- ③ 上のメニューに戻ってほかのメニュー項目を設定するには、ジョイスティックを上を動かします。
- ④ OSDメニューを終了する場合は、ジョイスティックを短く押します。

## OSDメニュー

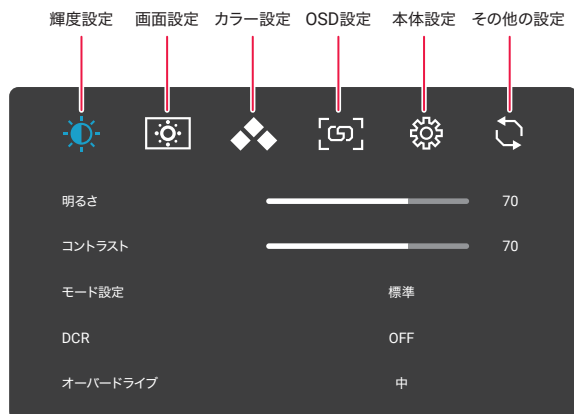

# 設定メニュー

## OSDメニュー内容

OSDメニュー項目		内容
輝度設定	明るさ	明るさを調整します。
	コントラスト	コントラストを調整します。
	モード設定	モニターの用途に応じて画面のモードを「標準」、「インターネット」、「ゲーム」、「FPS」、「RTS」、「映画」に切り替えます。
	DCR	ダイナミックコントラストを設定します。「ON」にすると画面のコンテンツに合わせてバックライトの明るさを調整し、コントラスト比を高めます。
	オーバードライブ	オーバードライブの強さを設定します。「強」にすると動画の残像感を低減します。
画面設定	水平位置	VGA ケーブル接続時に画面の水平位置を調整します。
	垂直位置	VGA ケーブル接続時に画面の垂直位置を調整します。
	クロック	VGA ケーブル接続時に画面に縦線状のノイズが入っている場合に調整します。
	フェーズ	VGA ケーブル接続時に画面ににじみやちらつきがある場合に調整します。
	画面比	画面比率を「4:3」または「ワイド」から選択します。
カラー設定	色温度	画面の色温度を「暖色」、「標準」、「冷色」、「sRGB」、「ユーザー」から選択します。
	赤、緑、青	色温度で「ユーザー」を選択時、画面の赤、緑、青の色を調整できます。
	ローブルーライトモード	ブルーライトを低減します。「弱」、「中」、「強」、「OFF」から選択できます。
OSD設定	言語	OSDメニューの言語を設定します。
	水平位置	OSDメニューの位置を水平方向に調整します。
	垂直位置	OSDメニューの位置を垂直方向に調整します。
	タイムアウト	OSDメニューを表示させる時間（秒）を設定します。
	OSD透明度	OSDメニューの透明度を設定します。



# 設定メニュー

本体設定	入力選択	入力信号を「VGA」、「HDMI」、「DP (Display Port)」、「(USB) Type-C」から選択します。
	ミュート	音声出力をミュート（消音）に設定します。またはミュートを解除します。
	音量	本製品から出力される音量を調整します。
	Adaptive-Sync	GPUからのコンテンツのフレームレートに合わせて、本製品側でリフレッシュレートを調整する機能です。
	Frame Counter	リフレッシュレートの表示位置を調整します。
その他の設定	自動設定	VGAケーブル接続時に画像の水平/垂直位置、クロック等を自動的に調整します。画面側から見てジョイティックを右に押して実行します。
	自動色設定	VGAケーブル接続時に画面の色を自動的に設定します。画面側から見てジョイティックを右に押して実行します。
	リセット	設定を工場出荷状態に戻します。画面側から見てジョイティックを右に押して実行します。

# トラブルシューティング

故障かなと思ったら、次の点をお調べください。

画面が表示されない	<ul style="list-style-type: none"><li>○ AC電源アダプターやプラグがしっかり接続されていますか？ 差し込みを確認してください。</li><li>○ 本製品の電源がオフになっていませんか？ 電源のオン/オフの状態を確認してください。</li><li>○ 映像ケーブルが正しく本製品の背面の接続端子に正しく接続されているか確認してください。</li><li>○ 接続している外部機器の電源がオフになっていませんか？ 接続している機器を確認してください。</li><li>○ 接続している外部機器が省電力モードやスタンバイモードになってませんか？ 接続している機器の状態を確認してください。</li><li>○ 本製品の画面の明るさなどの設定値が低くなっていませんか？ 23 ページを参照して本製品のOSDメニューを表示し、明るさとコントラストを調整してください。</li></ul>
色がおかしい	<ul style="list-style-type: none"><li>○ 赤、緑、青のいずれかの色が欠落している場合は、ケーブルがしっかりと接続されていることを確認してください。ケーブルコネクタのピンが緩んでいたり壊れていると、接続が正しく行われぬ可能性があります。</li><li>○ モニターを別の外部機器に接続して正常に表示されているか確認してください。別の外部機器に接続して画面が正常に表示された場合、外部機器側に問題がある可能性があります。</li></ul>

# 主な仕様

製品名	aiwa display B27	
型番	JA3-DSP2702	
画面サイズ	27インチ	
表示方式	IPS液晶	
表面処理	非光沢	
画面解像度	1,920 × 1,080	
画素ピッチ	0.311 (H) × 0.311 (V)	
アスペクト比	16:9	
最大表示色	1,677万色	
色域	標準:sRGB 100%、最小:sRGB 96%	
視野角(標準値)	左右178°、上下178°(CR≥10)	
最大輝度	250cd/m <sup>2</sup>	
コントラスト比	1,000:1	
応答速度	6ms(オーバードライブ時)	
最大リフレッシュレート	75Hz	
ブルーライト低減機能	○	
Adaptive-Sync	○	
フリッカーフリー	○	
入出力端子	HDMI(1.4) ×1・DisplayPort ×1・VGA(D-sub15) 端子 ×1・USB type-C 端子 ×1・音声入力端子 ×1・ヘッドフォン端子 ×1	
スピーカー	1.5W ×2	
電源	AC電源アダプター	AC100V～ 50/60Hz 12V/4A
壁掛け	○(VESA 75mm × 75mm)	
盗難防止用ホール	○	
チルト角	上15°、下5°	
外形寸法	スタンド含む:(W) 約611.5 × (D) 約176.9 × (H) 約449.8 mm スタンド無し:(W) 約611.5 × (D) 約45.0 × (H) 約359.1 mm	
重量	スタンド含む: 約3.2kg スタンド無し: 約2.9kg	

# 主な仕様

動作温度/湿度	温度：5℃～35℃、湿度：80%以下（結露なきこと）
保管温度/湿度	温度：-15℃～45℃、湿度：90%以下（結露なきこと）
生産国	中国

■すべてのデータは当社測定条件によります。都合により記載内容を予告なしに変更することがあります。

○aiwa およびaiwa ロゴはアイワ株式会社の登録商標です。

○そのほか、記載の会社名および商品・サービス名は各社の登録商標または商標です。

## ■液晶画面について

以降の内容は、液晶画面の特性によるもので、故障ではありません。

○一部に常時点灯、または常時点灯しない画素が存在する場合があります。

○明るさにむらが生じる場合があります。

○太陽光、ライトなどが当たると画面が見えにくくなります。

# アフターサービス

## 保証書について

- 保証書は本書の裏表紙に記載されています。
- 保証書は再発行いたしませんので、大切に保管ください。
- 保証規定は、本書に記載されておりますので、よくお読みください。

## 修理をご依頼の際は

- お問い合わせいただく前に、本マニュアルの「トラブルシューティング」のページをよくお読みください。
- ユーザーマニュアルの内容をご確認いただき、故障が疑われる場合には、サポート窓口にお問い合わせください。

アフターサービスについては、直接下記サポート窓口までお問い合わせください。



製品に関するお問い合わせ先

### サポートセンター



**0120-685-037**

携帯電話から **050-2018-6203** (有料)

受付時間 10:00~12:00、13:00~17:00  
(土、日、祝祭日および当社規定休業日を除く)

Eメールアドレス : [support@aiwa.net](mailto:support@aiwa.net)

- 通話中の場合、しばらく経ってからおかけ直してください。
- サポートセンターの電話番号、対応時間などは予告なく変更することがあります。
- 年末年始などのサポートセンターの休業日には、お客様への対応ができない場合がございます。

※本製品に関するお問い合わせ、サポート、サービスについては、日本国内限定とさせていただきます。

# aiwa

aiwa.net

website



twitter



Facebook



ID : @aiwamarketingjp