

aiwa

14インチ WUXGA液晶モバイルディスプレイ

aiwa mobile display S14

JA3-MDP1401

ユーザーマニュアル

aiwa

14インチ
WUXGA液晶モバイルディスプレイ
aiwa mobile display S14

ご使用前に

本製品を正しくご使用していただくために、ご使用前にこの取扱説明書をよくお読みください。お読みになった後は大切に保管し、わからないことや困ったことがあったときにお役立てください。

- ※本書の内容を無断で転載や複写をしないでください。
- ※記載の外観および仕様は改良のため予告なく変更することがあります。
- ※本書記載の誤りなどについての補償はご容赦ください。
- ※当社では常に製品の品質改善を行っており、お客様のご購入時期によりましては同一製品の中にも多少の差があるものがございますがご了承ください。
- ※本書の内容につきましては、将来予告なしに変更することがあります。
- ※本書記載の社名および製品名は、各社の商標または登録商標です。

目次

はじめに	4
セット内容	4
ご使用前のおことわり	5
安全上のご注意	6
使用上のご注意	12
お手入れに関して	12
結露（つゆ付き）に関して	12
液晶画面に関して	12
廃棄に関して	12
各部名称	13
製品の設置	15
スタンド	15
外部機器との接続	16
接続の準備	16
USB Type-C でパソコン等と接続	17
AC 電源アダプターを使用して USB Type-C で接続	18
HDMI でパソコンと接続	19
HDMI でその他の機器と接続	20
電源オン / オフ / スリープ	21
電源オン	21
電源オフ	21
スリープ	21
設定	22
設定メニュー	22
トラブルシューティング	25
主な仕様	27
アフターサービス	29

はじめに

お使いになる前に必ずお読みください。

セット内容

本製品のパッケージ内には以下のセット内容が含まれます。ご確認ください。
※イラストと実際の形状は、変更になるなど、若干異なる場合があります。

□ 本体

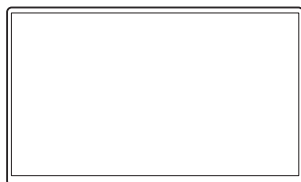

□ HDMIケーブル



□ USB Type-Cケーブル



□ USB Type-C to USB Type-A ケーブル



□ キャリングバッグ

□ ユーザーマニュアル
(本書、保証書添付)

はじめに

お使いになる前に必ずお読みください。

ご使用前のおことわり

- お客様、または第三者が本製品のご使用を誤ったことによって生じた故障や不具合、またはそれらに基づく損害については、法令上の責任が認められる場合を除き、当社は一切その責任を負いません。あらかじめご了承ください。
- 停電や電力線上のノイズなどの外部要因、または天災や原因不明のネットワーク障害、そのほかの不可抗力によってお客様または第三者が受けられた損害（データの損失、そのほかの直接的、間接的な損害）、またはそれらによって生じた故障、もしくは不具合については、法令上の責任が認められる場合を除き、当社は一切その責任を負いません。あらかじめご了承ください。
- お客様または第三者が本製品の使い方を誤った場合や、静電気や電氣的ノイズの影響を受けた場合、または故障、修理の際は、記録内容が変化したり、消失したりする恐れがあります。
- 本製品は日本国内でのみ使用できます。

安全上のご注意

お使いになる前に必ずお読みください。

次の警告表示は、注意事項を守らなかった場合に起こりうる事故の程度を表します



取り扱いを誤った場合、使用者が死亡または重傷(※1)を負うことが想定されるもの

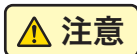







取り扱いを誤った場合、使用者が傷害(※2)を負うことが想定されるもの、または物的損害(※3)の発生が想定されるもの

※1：重傷とは、失明やケガ、火傷（高温・低温）、感電、骨折、中毒などで後遺症が残るもの、および治療に入院や長期にわたる通院を要するものを指します。

※2：傷害とは、治療に入院や長期にわたる通院を要さないケガや火傷、感電などを指します。

※3：物的損害とは、家屋、家財、および家畜やペットなどにかかわる拡大損害を指します。

次の記号は、その注意事項の内容を表します。

 禁止 (してはいけないこと)	 水ぬれ 禁止	 ぬれた手でさわらないこと
 分解禁止	 指示	 電源プラグを 抜くこと

警告



指示

- 下記の問題が発生した場合は、ただちにAC電源アダプターを外してください。そのまま使用すると、火災や感電などの原因となります。
 - ・使用中・充電中・保管時に、発煙・異臭・異音などが発生した場合
 - ・本製品内部に水や異物が入った場合
 - ・本製品を落とした場合
 - ・本製品が破損した場合
- コードが傷んだり、AC電源アダプターが異常に熱くなった場合は、ただちに本体の電源をオフにし、接続を外してください。そのまま使用すると、火災や感電などの原因となります。

上記の問題が発生した場合は、AC電源アダプターを取り外した後、サポートセンターにご連絡ください。

安全上のご注意

お使いになる前に必ずお読みください。

警告



水ぬれ
禁止

- 本体内部に水が入ったり、ぬれたりしないようご注意ください。火災・感電の原因となります。
- 風呂場、シャワー室などでは使用しないでください。感電や回路のショートなどによる火災や故障の原因となります。



禁止

- 本体内部に異物を入れたり、端子部に接触させたりしないでください。金属類や紙などの燃えやすい物が内部に入ったり、端子部に接触したりした場合、火災や感電などの原因となります。特にお子様のいるご家庭ではご注意ください。



ぬれ手
禁止

- ぬれた手でAC電源アダプターを抜き差ししないでください。感電の原因となります。



分解禁止

- 修理、改造、分解をしないでください。火災や感電の原因となります。



禁止

- テーブルクロスやカーテンなどを掛けたり、壁などに密接して、通風孔をふさがないでください。じゅうたんやふとんの上に置かないでください。火災・感電・やけどの原因となります。



禁止

- 水滴や飛沫にさらしたり、花瓶などの液体の入った物体を本製品の上に置かないでください。火災・感電・やけどの原因となります。



禁止

- 熱器具のそばでは使用しないでください。火災・感電・やけどの原因となります。



禁止

- 梱包で使用しているビニール袋は乳幼児の手の届く所に置かないでください。鼻や口をふさいで窒息するなど、ケガの原因となることがあります。

安全上のご注意

お使いになる前に必ずお読みください。

警告



禁止

○落としたり、投げたりして衝撃を与えないでください。本製品の故障の原因となるおそれがあります。



禁止

○ぐらつく台の上や傾いた所など、不安定な場所や振動のある場所に置かないでください。本体が落下してケガの原因となります。



禁止

○ディスプレイが破損し、液漏れした場合には、顔や手などの皮膚につけないでください。失明や皮膚に傷害を起こす原因となります。液晶が目や口に入った場合には、ただちにきれいな水で洗い流し、医師の診断を受けてください。また、皮膚や衣類に付着した場合は、すぐに拭き取り、石鹸で水洗いしてください。



禁止

○下記の場所で充電・使用・放置しないでください。本製品の故障、感電、火災などの原因となります。また、部品の劣化や破損の原因となります。

- ・直射日光の当たる場所、ストーブのそば、炎天下の車内など、温度の高い場所
- ・高温多湿の環境、油煙、ホコリの多い場所
- ・押し入れや箱の中など、風通しの悪い場所
- ・水の近くや湿気の多い場所

安全上のご注意

お使いになる前に必ずお読みください。

注意



指示

○心臓の弱い方は、音量の設定に注意してください。大音量設定は心臓に悪影響を及ぼす原因となる可能性があります。



禁止

○本製品の上に物を載せたり、本来の目的以外に使用したりしないでください。ケガや故障の原因になります。



電源プラグを抜く

○旅行などで長期間ご使用にならない場合や、お手入れ、点検、移動の際は、安全のためAC電源アダプターをコンセントから抜いてください。万一故障してしまった場合、火災の原因となることがあります



指示

○ほかの電気機器に隣接して設置した場合、お互いに悪影響を及ぼすことがあります。特に、近くにテレビやラジオなどの機器がある場合、雑音が入ることがあります。その場合はほかの電気機器からできるだけ離してください。



禁止

○本体や液晶画面をこすったり引っかいたりしないでください。また、直接手で液晶画面に触れたり、押ししたりしないでください。故障や破損の原因となります。



指示

○画面の角度を調整するときは、画面部分に触れたり、押ししたりしないように注意してください。故障や破損の原因となります。



禁止

○殺虫剤や揮発性のものをかけないでください。また、ゴムやビニール製品などを長時間接触させないでください。変色したり、塗装がはげたりするなどの原因となります。



指示

○本製品を長時間使用する場合、特に高温環境では熱くなることがありますので注意してください。長時間肌に触れたまま使用していると、低温やけどの原因となることがあります。

安全上のご注意

お使いになる前に必ずお読みください。

注意



禁止

- 本製品に磁気を帯びたものを近づけないでください。強い磁気を近づけると作動の原因となります。また、磁気カードなどを本製品に近づけないでください。キャッシュカード、クレジットカードなどの磁気データが消えてしまうことがあります。



指示

- 本製品を使用しているときに身体に疲労感、痛みなどを感じたときは、ただちに使用を中止してください。使用を中止しても疲労感、痛みなどが続く場合は、医師の診断を受けてください。
- お使いになる方によっては、ごくまれに、強い光の刺激を受けたり、点滅を繰り返す画面を見たりした際に、一時的に筋肉のけいれんや意識の喪失などの症状を起こす場合があります。このような経験のある方は、本製品を使用される前に必ず医師と相談してください。また本製品を使用しているときにこのような症状が起きたときは、ただちに使用を中止して医師の診断を受けてください。



指示

- 壁掛けはお客様の責任の下で行ってください。壁掛けの不備により製品が落下、破損したり、壁面や家具などが破損したりした場合、当社は一切その責任を負いません。あらかじめご了承ください。

安全上のご注意

お使いになる前に必ずお読みください。

注意



指示

- AC電源アダプターや、ケーブルを抜き差しするときは、金属製のストラップなどの金属類を接触させないでください。火災や感電の原因となります。
- AC電源アダプターや、ケーブルを抜くときは、ケーブルを無理に引っ張らないでください。ケーブルが傷つき、火災や感電の原因となります。
- 電源プラグが傷んでいたり、コンセントの差し込みがゆるいときは使用しないでください。火災や感電の原因となります。
- 電源プラグや端子に付いたほこりは、乾いた布で拭きとってください。火災や感電の原因となります。
- お手入れのときや長期間使用しないときは、AC電源アダプターを抜いてください。火災や感電の原因となります。
- 端子がうまく差し込めないときは、端子の形や向きを確認してから差し込んでください。無理に差し込むと故障や破損の原因となります。
- AC電源アダプターやケーブルを接続して本製品をご利用になる場合は、端子部に負荷をかけないように注意してください。
- 水などの液体が入った場合は、ただちにAC電源アダプターをコンセントから抜いてください。火災や感電の原因となります。
- AC電源アダプターは家庭用交流100Vのコンセントに接続してください。交流100V以外を使用すると、火災や感電の原因となります。
- 電源プラグは、根元まで確実に差し込んでください。差し込みが不完全ですと、ほこりが付着して火災や感電の原因となります。

使用上のご注意

お使いになる前に必ずお読みください。

お手入れに関して

- 本体の汚れは柔らかい布で軽く拭き取ってください。
- 汚れがひどい場合は、布を水で薄めた中性洗剤に浸し、よく絞ってから拭き取り、乾いた布で仕上げてください。ベンジンやシンナーは絶対使用しないでください。変色したり、塗装がはげたりするなどの原因となります。
- 化学ぞうきんをご使用の際は、その注意書にしたがってください。

結露(つゆ付き)に関して

- 結露が発生した状態で本製品を使用すると、故障の原因となる場合があります。結露は以下の状況で発生する場合があります。
 - ・寒い場所から急に暖かい場所へ本製品を持ち込んだ時
 - ・暖房をつけ始めた場所や、エアコンなどの冷風が直接あたる場所で使用した時
 - ・冷房がついた部屋、車内などから急に温度、湿度の高いところに移動して使用した時
 - ・湿気の多い場所で使用した時
- 結露が発生した場合は本製品をすぐに使用しないでください。本製品を2～3時間程度室温で放置し、付着した水滴がとれるまでお待ちください。

液晶画面に関して

- 以降の内容は、液晶画面の特性によるもので、故障ではありません。
 - ・一部に常時点灯、または常時点灯しない画素が存在する場合があります。
 - ・見る角度や温度変化によって、色や明るさにむらが生じる場合があります。
 - ・太陽光、ライトなどが当たると画面が見えにくくなります。
 - ・同じ画面を長時間表示しているとき、画面に焼き付きが生じる場合があります。パソコンやディスプレイを使わないときは電源を切ってください。

廃棄に関して

- 箱や緩衝材
パッケージの分別方法は地域によって異なります。お住いの市町村の指示に従って分別排出をしてください。識別マークは外箱に表示されています。

各部名称

本体正面、底面

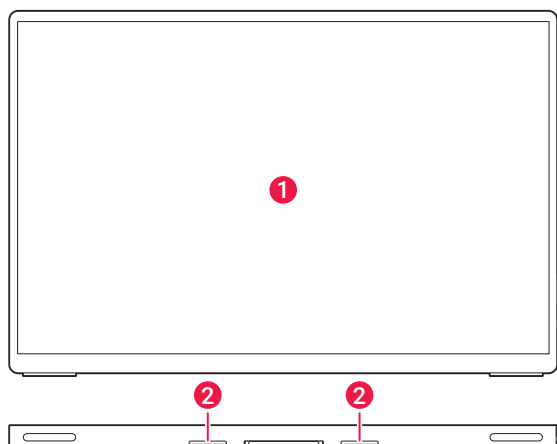

本体右側面

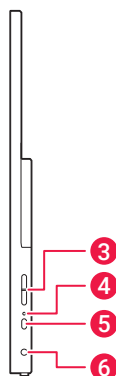

① 画面 (ディスプレイ)

② スピーカー

③ +/- ボタン

- ・電源オン時: 「+」を1回を押すと「明るさ」のバーが表示されます。さらに「+」/「-」を押すと明るさを調整できます。「-」を1回押すと「音量」のバーが表示されます。さらに「+」/「-」を押すと音量を調整できます。
- ・設定メニュー表示中: 項目の選択に使用します。

④ 電源LED

- 起動中、スリープ時: 赤色に点灯
- 入力信号あり: 青色に点灯
- 電源オフ時: 消灯

⑤ 電源/決定ボタン

- ・電源オフ時短押し: 本体の電源をオンにします。
- ・電源オン時長押し: 本体の電源をオフにします。
- ・電源オン時短押し: 設定メニューを表示します。
- ・設定メニュー表示中: 項目を決定します。

⑥ 3.5mmヘッドフォン端子

- 市販のイヤホンやヘッドセットなどを接続します。

各部名称

本体背面

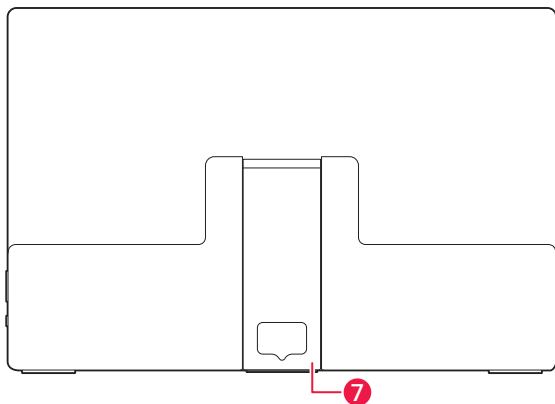

本体左側面

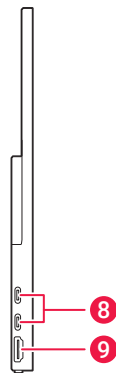

7 スタンド

8 USB Type-C 端子

USB Type-Cケーブルを使用してUSB Type-Cでの映像出力に対応した外部機器と接続します。また、市販のAC電源アダプターから給電する際にも使用します。

9 HDMI 端子

付属のHDMIケーブルを使用してパソコンや外部映像機器と接続します。

製品の設置

スタンド

背面のスタンドを使用して設置できます。スタンドは自由に角度を調整できます。スタンドを180度展開して壁掛けすることもできます。

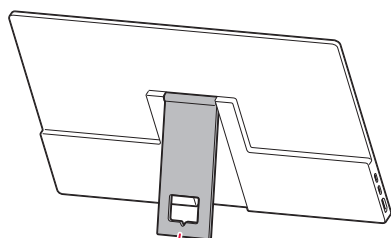

自由に角度を調整できます。

180度展開して壁掛けして設置できます。

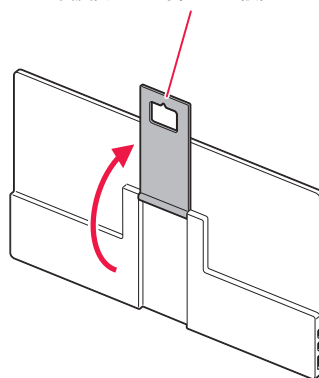

⚠ 注意

- 壁掛けはお客様の責任の下で行ってください。壁掛けの不備により製品が落下、破損したり、壁面や家具などが破損したりした場合、当社は一切その責任を負いません。あらかじめご了承ください。

外部機器との接続

接続の準備

本製品をパソコン、ゲーム機、ビデオ機器などの外部機器と接続します。接続方法はUSB Type-CとHDMIの2種類です。接続前に下記の内容をご確認ください。

【接続の前に】

- 通常は、接続する機器がディスプレイとして本製品を認識して、解像度、周波数などを自動で設定しますが、機器によっては、本製品で映像を表示できるように解像度、周波数などを設定する必要があります。
- パソコンの画面の拡張または複製については、パソコンの説明書をご確認ください。
- 1,920×1,080の映像を本製品に表示した場合、上下に黒い帯が表示されます。
- USB Type-C、HDMI機器全ての動作を保証するものではありません。

【USB Type-C】

- 接続する機器がUSB Type-Cの映像出力 (USB Alt mode) に対応しているか、接続する機器のメーカーにご確認ください。
- 付属のケーブル以外のケーブルで接続する場合、ケーブルがUSB 3.2 Gen1 (USB3.0/3.1) またはUSB3.2 Gen2 (USB3.0/3.1) に対応しているかご確認ください。
- USB Type-Cケーブル1本で電力供給が足りない場合は、別途市販のAC電源アダプターとUSBケーブルを使用して電力供給を行ってください。詳細は18ページを参照してください。スマートフォンやタブレットを接続する場合はAC電源アダプターを使用することをおすすめします。

【HDMI】

- HDMI接続の際には別途USB Type-C端子への電源供給が必要です。

【タッチパネル】

- タッチパネル操作を行う場合は接続する機器がタッチパネル操作に対応している必要があります。また、接続する機器と本製品を付属のUSB Type-Cケーブルで接続する必要があります。なお、Mac、iPhone、iPadはタッチパネル操作に対応していません。

外部機器との接続

USB Type-Cでパソコン等と接続

本製品のUSB Type-C端子と外部機器のUSB Type-C端子を付属のUSB Type-Cケーブルで接続します。外部機器の画面が本製品に表示されます。パソコンの場合、複製画面のほか、拡張画面としても使用できます。また、外部機器がタッチパネルの操作に対応している場合、本製品のタッチパネルで外部機器を操作できます。

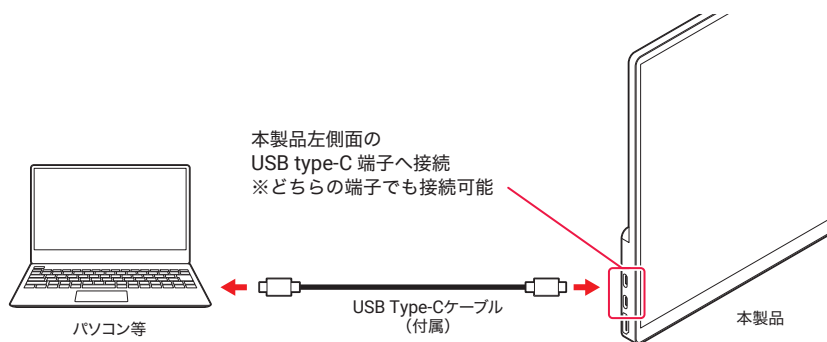

外部機器との接続

AC電源アダプターを使用してUSB Type-Cで接続

本製品のUSB Type-C端子を市販のUSB Type-Cケーブルまたは付属のUSB Type-C to USB type-Aケーブルを使用して市販のUSB AC電源アダプターに接続します。その後、付属のUSB Type-Cケーブルを使用して、本製品のもう一方のUSB Type-C端子とゲーム機等のUSB Type-C端子を接続します。本製品のタッチパネルでスマートフォン等进行操作できます。

付属のUSB Type-C to USB Type-Aケーブルを使用する場合

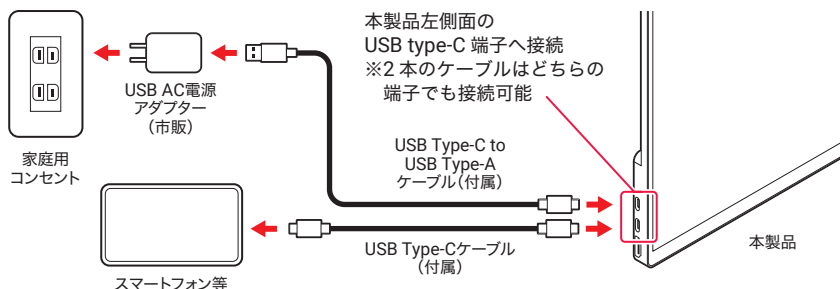

- AC電源アダプターを先に本製品に接続してください。
- USB PD対応のAC電源アダプターに接続すると、スマートフォンやタブレットを充電しながら使用できます。その場合、スマートフォンやタブレットがUSB PDとUSB Alt modeに対応している必要があります。65WのAC電源アダプターを接続した場合、本製品のUSB Type-C端子から出力される最大電力は45Wです。対応する入力/出力は下記のとおりです。
入力: 5V/3A、9V/3A、12V/3A、15V/3A、20V/3.25A
出力: 5V/1A、9V/2A、12V/2A、15V/2A、20V/2.25A
なお、本製品から出力される最大電力は45Wです。
- USB PD対応のAC電源アダプターに接続する場合、本製品付属のUSB Type-Cケーブルのほか、AC電源アダプターに接続するUSB Type-Cケーブルを別途用意する必要があります。
- USB PD非対応のAC電源アダプターを使用する場合、5V/2A、5V/3AのAC電源アダプターを使用してください。その場合、本製品のUSB Type-C端子からは5V/1Aで出力されます。
- Nintendo Switch™は任天堂純正ドックを使用せずに付属のUSB Type-Cケーブルを使用して接続できます。この場合、ゲーム機本体からコントローラー (Joy-Con™) を外さないと動作しない仕様となっています。なお、ご使用の際はNintendo Switchの純正AC電源アダプターを本製品のもう一方のUSB Type-C端子に接続して使用してください。
- Nintendo Switch は本製品のタッチパネルでは操作できません。

外部機器との接続

HDMIでパソコンと接続

本製品のUSB Type-C端子を本製品付属のUSB Type-C to USB Type-Aケーブルを使用してパソコンのUSB端子に接続します。その後、パソコンのHDMI出力端子と、本製品のHDMI入力端子を、付属のHDMIケーブルで接続します。パソコンの拡張画面、または複製画面として使用できます。また、パソコンがタッチパネルの操作に対応している場合、本製品のタッチパネルでパソコンが操作できます。

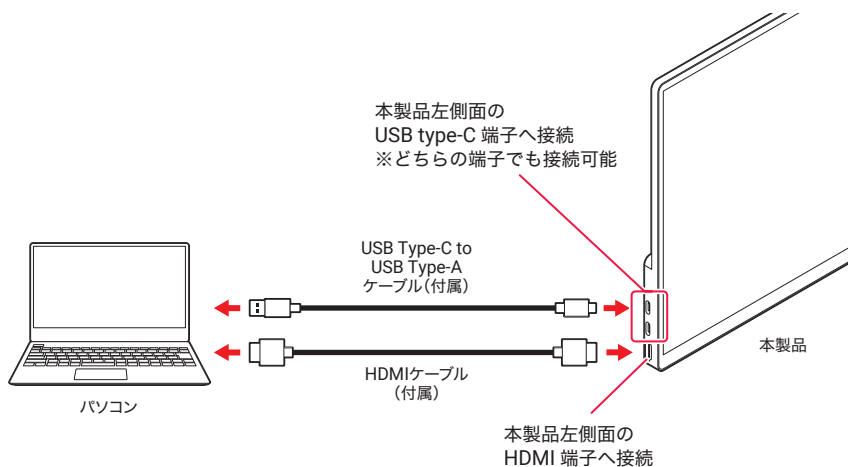

- 本製品のType-Cポートに給電が開始されると自動的に電源がオンになります。

外部機器との接続

HDMIでその他の機器と接続

本製品のUSB Type-C端子を本製品付属のUSB Type-C to USB Type-Aケーブルを使用して市販のUSB AC電源アダプターに接続します。その後、外部機器のHDMI出力端子と、本製品のHDMI入力端子を、付属のHDMIケーブルで接続します。

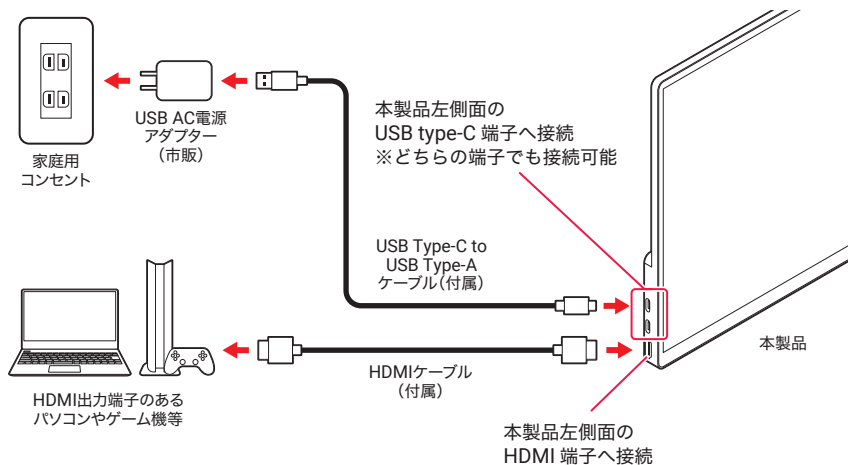

- 本製品のType-Cポートに給電が開始されると自動的に電源がオンになります。
- この接続の場合、本製品のタッチパネルで外部機器を操作できません。
- 5V/2Aまたは5V/3AのAC電源アダプターを使用してください。
- 付属のUSB Type-Cケーブルを使用して、市販のUSB PD対応のAC電源アダプターから電力を供給することもできます。USB PDについては18ページを参照してください。

電源オン/オフ/スリープ

電源オン

本製品のUSB Type-C端子に給電が開始されると、自動的に電源がオンになります。起動中は本製品右側面の電源LEDが赤色になり、外部機器からの信号が検出されると、電源LEDが青色になり、本製品の画面に外部機器からの映像が表示されます。また、本製品に電力が供給されている状態で電源がオフ（電源LEDが消灯）のとき、本製品右側面の「電源/決定ボタン」を短押しすると、電源がオンになります。

電源オフ

映像が表示されている状態（電源LEDが青色）、またはスリープ（電源LEDが赤色）のとき、本製品右側面の「電源/決定ボタン」を約6秒長押しすると、本製品のみ電源がオフになります。

スリープ

外部機器の信号が無くなると電源LEDが赤色になり本製品はスリープ状態になります。再度外部機器からの信号が検出されると、電源LEDが青色になり、本製品の画面に外部機器からの映像が表示されます。

設定

設定メニュー





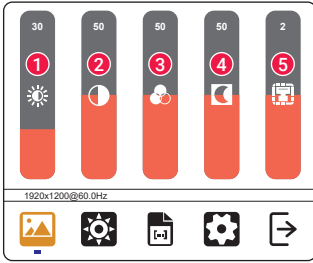

設定メニューを表示して本製品の設定を行います。

- ① 本製品の画面に映像が表示されている状態で、本製品右側面の「電源/決定ボタン」を押します。
- ② 画面をタッチして項目を選択や、数値の調整、項目のオン/オフをします。
また、「+/-ボタン」と「電源/決定ボタン」でも操作できます。
- ③ 設定メニュー右下の「」をタッチして設定メニューを終了します。また、無操作で約10秒経過すると自動的に設定メニューを終了します。

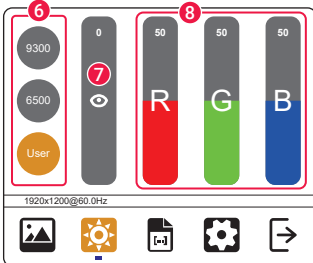
メニュー画面

メニュー画面	メニュー項目	内容
	① 明るさ	画面の明るさを調整します。
	② コントラスト	コントラストを調整します。
	③ 色相	画面の色相を調整します。
	④ 彩度	画面の彩度を調整します。
	⑤ シャープネス	画面の鮮明さを調整します。

設定

メニュー画面	メニュー項目	内容
<p>色設定</p>  <p>The screenshot shows the 'Color Settings' menu. At the top, there are three columns of options. The first column has three circular buttons: '9300', '6500', and 'User'. The second column has a vertical slider with '0' at the top and an eye icon below it. The third column has three vertical sliders labeled 'R', 'G', and 'B', each with '50' at the top. A red box highlights the 'User' button and the 'R', 'G', and 'B' sliders. A red circle with the number '6' is next to the 'User' button, a red circle with '7' is next to the eye icon, and a red circle with '8' is next to the 'R', 'G', and 'B' sliders. At the bottom, there are icons for picture, light, audio, settings, and back. The resolution '1920x1200@60.0Hz' is displayed above the icons.</p>	<p>6 色温度</p> <p>画面の色温度を「9300」、「6500」、「User」から選択します。「User」を選択するとR、G、Bの各色を調整できます。</p>	
	<p>7 ブルーライト低減</p> <p>ブルーライト低減の量を調整します。</p>	<p>8 R、G、B</p> <p>「色温度」で「User」を選択時、R、G、Bの各色を調整できます。</p>
	<p>9 シーンモード</p> <p>モニターの用途に応じて画面のモードを選択します。</p> <ul style="list-style-type: none">  標準  映画  写真  ゲーム  ビビッド 	<p>10 HDR AUTO</p> <p>HDRは広範囲の明るさを表現できる表示技術です。HDRで表示する場合、接続機器やコンテンツがHDRに対応している必要があります。</p>
<p>11 DCR</p> <p>ダイナミックコントラストを設定します。オンにすると画面のコンテンツに合わせてバックライトの明るさを調整し、コントラスト比を高めます。</p>	<p>12 音量</p> <p>本製品の音量を調整します。</p>	

設定

メニュー画面	メニュー項目	内容
<p>その他の設定</p> 	13 入力切替	「Type-C1」、「Type-C2」、「HDMI」から入力を選択します。接続されていない入力を選択した場合、接続されている入力に自動で切り替わります。
	14 FREESYNC	FreeSync機能の ON/OFFを行います。外部機器からのコンテンツのフレームレートに合わせて、本製品側でリフレッシュレートを調整する機能です。非対応のグラフィックボードを使用している場合はオフにしてください。
	15 リセット	設定を工場出荷状態に戻します。
	16 終了	設定メニューを終了します。

トラブルシューティング

故障かなと思ったら、次の点をお調べください。

画面に何も表示されない。	<ul style="list-style-type: none">○ AC電源アダプターやプラグ、電力供給用のUSBケーブルが正しく接続されていますか？ 差し込みを確認してください。○ 本製品の電源がオフになっていませんか？ 本製品右側面の電源LEDが消灯している場合は本製品の電源はオフです。「電源/決定ボタン」を押して本製品の電源をオンにしてください。電源LEDが消灯したまま電源がオンにならない場合は、AC電源アダプターやプラグ、電力供給用のUSBケーブルが正しく接続されているか確認してください。○ USBケーブルやHDMIケーブルが本製品の端子に正しく接続されているか確認してください。○ 接続しているUSBケーブルやHDMIケーブルが破損していないか確認してください。○ 接続している外部機器の電源がオフになっていませんか？ 接続している機器の電源の状態を確認してください。○ 接続している外部機器が省電力モードやスリープモードになっていませんか？ 接続している機器の状態を確認してください。○ 接続している外部機器から出力されている映像信号が本製品で表示できない可能性があります。外部機器の表示解像度やリフレッシュレートを変更してみてください。○ 先に外部機器を接続し、その後にAC電源アダプターを接続した場合、映像が表示されない可能性があります。先にAC電源アダプターなどの電源に接続してください。○ 本製品の画面の明るさやコントラストなどの設定値が低くなっていませんか？ 22 ページを参照して本製品の設定メニューを表示し、明るさやコントラストを調整してください。
画面が表示された後、すぐに真っ暗になる。点滅する。	<ul style="list-style-type: none">○ USB Type-Cからの電力供給が不足している場合があります。画面の明るさを下げてください。または、18 ページを参照し、もう一方のUSB Type-C端子にAC電源アダプターを接続して使用してください。
色がおかしい。	<ul style="list-style-type: none">○ モニターを別の外部機器に接続して正常に表示されているか確認してください。別の外部機器に接続して画面が正常に表示された場合、外部機器側に問題がある可能性があります。○ USBケーブルやHDMIケーブルが本製品の端子に正しく接続されているか確認してください。○ 接続しているUSBケーブルやHDMIケーブルが破損していないか確認してください。○ 本製品の設定メニューを表示し、色温度を調整してください。○ 本製品の設定メニューを表示し、設定を工場出荷状態に戻してしてください。
音が出ない。	<ul style="list-style-type: none">○ 接続している外部機器の音量が小さくなっていませんか？ または、消音になっていませんか？ 外部機器の音量を確認してください。○ 本製品の音量が小さくなっていませんか？ 本製品の音量を変えて確認してください。○ 本製品の3.5mmヘッドフォン端子にイヤフォン等が接続されている場合、本製品のスピーカーからは音声は出力されません。3.5mmヘッドフォン端子に何も接続されていないことを確認してください。

トラブルシューティング

タッチパネルが反応しない。	<ul style="list-style-type: none">○接続する機器がタッチパネル操作に対応しているか確認してください。○接続する機器と本製品がUSB Type-Cケーブル、またはUSB Type-C to USB Type-Aケーブルで接続されているか確認してください。○本製品と外部機器をHDMIケーブルで接続し、AC電源アダプターからUSB Type-Cへ電源を供給している場合、タッチパネル操作はできません。○Mac、iPhone、iPadはタッチパネル操作に対応しておりません。○メニュー画面表示中はメニュー画面の操作が優先されます。メニュー画面が消えてから再度操作してください。
---------------	--

主な仕様

製品名	aiwa mobile display S14
型番	JA3-MDP1401
画面サイズ	14インチ
表示方式	IPS液晶
表面処理	非光沢
画面解像度	1,920 × 1,200
画素ピッチ (mm × mm)	0.157 (H) × 0.157 (V)
アスペクト比	16:10
最大表示色	1,677万色
色域	NTSC 45%
視野角 (標準値)	左右170°、上下170° (CR≥10)
輝度	250cd/m ²
コントラスト比	800:1
応答速度	20ms
最大リフレッシュレート	60Hz
タッチパネル	○
ブルーライト低減機能	○
FreeSync	○
HDR	○
入出力端子	USB Type-C ×2・HDMI ×1・ヘッドフォン端子 ×1
スピーカー	1W 8Ω ×2
消費電力	最大8.3W
外形寸法	(W) 約312 × (D) 約12 × (H) 約206 mm
重量	約620g
動作温度/湿度	温度：5°C ~ 50°C、湿度：20% ~ 85% (結露なきこと)
保管温度/湿度	温度：-20°C ~ 55°C、湿度：5% ~ 85% (結露なきこと)
生産国	中国

主な仕様

■すべてのデータは当社測定条件によります。都合により記載内容を予告なしに変更することがあります。

- aiwa およびaiwa ロゴはアイワ株式会社の登録商標です。
- Mac, iPad, iPhone はApple inc.の登録商標です。
- iPhoneは、アイホン株式会社のライセンスに基づき使用されています。
- Android は Google LLC の商標です。
- Nintendo Switch、Joy-Con は任天堂の商標です。
- そのほか、記載の会社名および商品・サービス名は各社の登録商標または商標です。

■液晶画面について

以降の内容は、液晶画面の特性によるもので、故障ではありません。

- 一部に常時点灯、または常時点灯しない画素が存在する場合があります。
- 明るさにむらが生じる場合があります。
- 太陽光、ライトなどが当たると画面が見えにくくなります。

アフターサービス

保証書について

- 保証書は本書の裏表紙に記載されています。
- 保証書は再発行いたしませんので、大切に保管ください。
- 保証規定は、本書に記載されておりますので、よくお読みください。

修理をご依頼の際は

- お問い合わせいただく前に、本マニュアルの「トラブルシューティング」のページをよくお読みください。
- ユーザーマニュアルの内容をご確認いただき、故障が疑われる場合には、サポート窓口にお問い合わせください。

アフターサービスについては、直接下記サポート窓口までお問い合わせください。



製品に関するお問い合わせ先

サポートセンター



0120-685-037

携帯電話から **050-2018-6203** (有料)

受付時間 10:00~12:00、13:00~17:00
(土、日、祝祭日および当社規定休業日を除く)

Eメールアドレス : support@aiwa.net

- 通話中の場合、しばらく経ってからおかけ直してください。
- サポートセンターの電話番号、対応時間などは予告なく変更することがあります。
- 年末年始などのサポートセンターの休業日には、お客様への対応ができない場合がございます。

※本製品に関するお問い合わせ、サポート、サービスについては、日本国内限定とさせていただきます。

aiwa

aiwa.net

website



X



Facebook



ID : @aiwamarketingjp

製品名:aiwa mobile display S14
販売元:アイワマーケティングジャパン株式会社

1-00231214

保証無償修理規定

保証書は、保証規定により無償修理させていただくことをお約束するものであり、この保証書によりお客様の法律上の権利を制限するものではありません。

- お客様が取扱説明書、本体貼付ラベルなどの注意書を守り、正常な状態でご使用になっていたにもかかわらず、保証期間中に故障した場合は、商品に保証書を添え、サポート窓口に修理をご依頼ください。無償修理をさせていただきます。
尚、サポート窓口へご送付いただく際の送料、諸掛りはお客様のご負担となります。
※ネットオークションやフリーマーケットなどでお買い上げいただいた場合、保証が適用されない場合があります。
- 保証の対象となる部分は本体のみです。付属品（USB ケーブルなど）や消耗品類は保証の対象外です。
- 以下の場合、保証期間内でも有償修理になります。
 - ご使用の誤り、および不当な修理や改造（塗装、外装の装飾、純正外ケースへの変更含む）、分解などによる故障および損傷
 - お買い上げ後の落下や輸送上の故障及び損傷
 - 人的災害、自然災害、公害、塩害、異常電圧などによる故障及び損傷（水濡れ、水没、充電端子・ディスプレイ・外装などの破損含む）
 - 一般用途以外（例えば業務用の長時間使用、車輛、船舶への搭載）での使用による故障及び損傷
 - 保管やお手入れの不備による故障及び損傷
 - 樹脂加工やメッキの摩耗や打痕、プラスチック部の損傷、腐食による故障及び損傷
 - 故障の原因が本製品以外（電源など）にあって、それを点検、修理した場合
 - 付属品類及び消耗部品の損耗交換の場合の部品代
 - ソフトウェアの改変などに伴うデータやアプリケーションの消失、動作不良
 - 追加アプリインストールに伴うデータやアプリケーションの消失、動作不良
 - 保証書のご提示がない場合
 - 保証書にお買い上げ年月日、お客様名の記入がない場合、あるいは字句を書き換えられた場合
 - 日本国外で使用された場合
- 本製品での使用や、本製品の故障に起因する付随的損害（記録や再生により要した諸費用や、得べかりし利益の損失、データやそのほか機器の破損や損害など）については、当社は一切の責任を負えませんので、あらかじめご了承ください。

